

**v/ma**

# ЭЛЕКТРОУСТАНОВОЧНЫЕ ИЗДЕЛИЯ

КАТАЛОГ 2020



# СОДЕРЖАНИЕ

---

О предприятии _____	2
QUADRUM QR 1000 _____	14
EXPRESS XP 500 _____	30
LUXE LX 200 _____	59
SPECTRUM SP 300 _____	76
STANDARD ST 150 _____	91
STYLE SL 250 _____	106
STYLE PLUS SL+250 _____	117
Прочие изделия _____	121
Dimensions _____	128
Схемы _____	132
Diagrams _____	134
Условные обозначения _____	136





АО VILMA – один из крупнейших в Литве производителей электроустановочных изделий. Предприятие предлагает широкий ассортимент качественных, долговечных и соответствующих европейским стандартам электроустановочных изделий – выключателей, розеток, компьютерных и телевизионных гнезд, регуляторов света, аудио и HDMI гнезд, USB розеток для зарядки телефона и множества других. Семь линеек изделий удовлетворят даже самого требовательного клиента, а разнообразие дизайна - от современного до нестареющего классического – позволит создать уникальный и уютный интерьер вашего дома.

Наши электроустановочные изделия производятся на швейцарском автоматическом сборочном оборудовании, что позволяет обеспечить высокое качество продукта. Сборка на автоматизированной линии позволяет использовать на производстве только идентичные детали, а их точная проверка гарантирует, что изделие будет работать долго и надежно.

Изделия, изготавливаемые предприятием VILMA, постоянно совершенствуются и регулярно проверяются специалистами нашего предприятия в собственных лабораториях тестирования. Растущий с каждым годом спрос – прекрасное доказательство доверия к нашей продукции. Сегодня наши изделия продаются не только в Литве, но и экспортируются на рынки Латвии, Эстонии, Польши, России, Беларуси, Украины, Грузии, Норвегии и Испании.

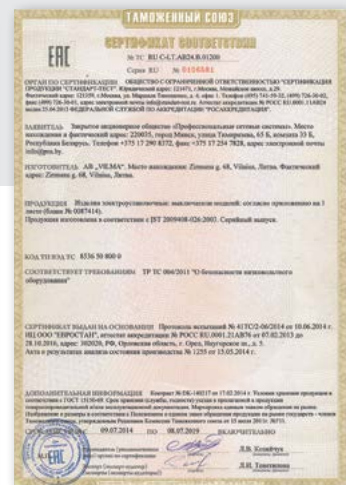
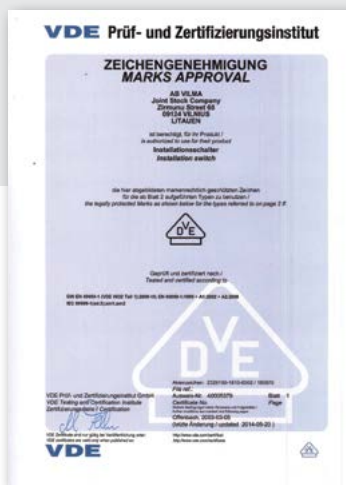

# USB

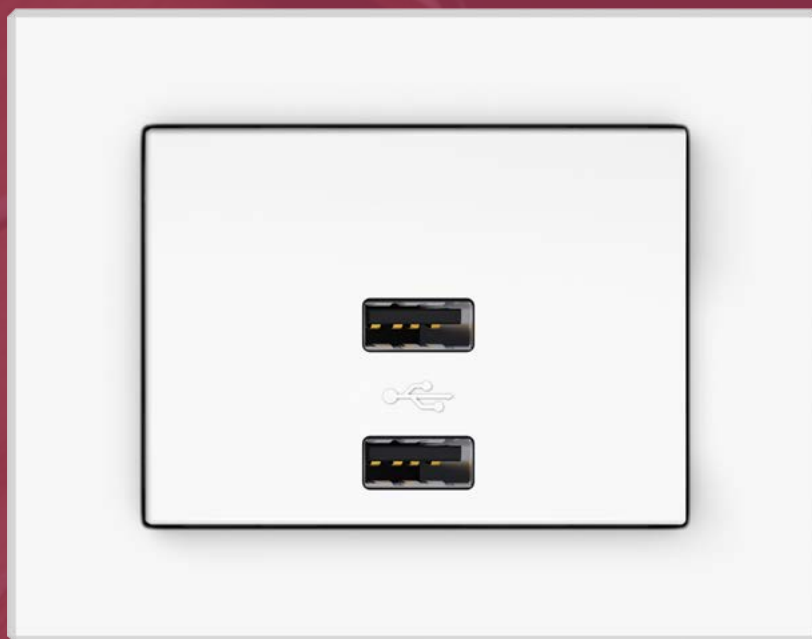

EXPRESS XP 500

---

## Новинка – стационарные USB гнезда в линии **EXPRESS XP500**

В современную жизнь вливается все больше инновационных устройств, действие которых актуально всегда, а именно удобство в заряде приборов является неотъемлемой частью комфортной жизни. Для этого и были созданы стационарные USB гнезда – они не только облегчают зарядку устройств, но и помогают выдержать интерьер стильным и целостным.



# УПРАВЛЕНИЕ СВЕТОМ

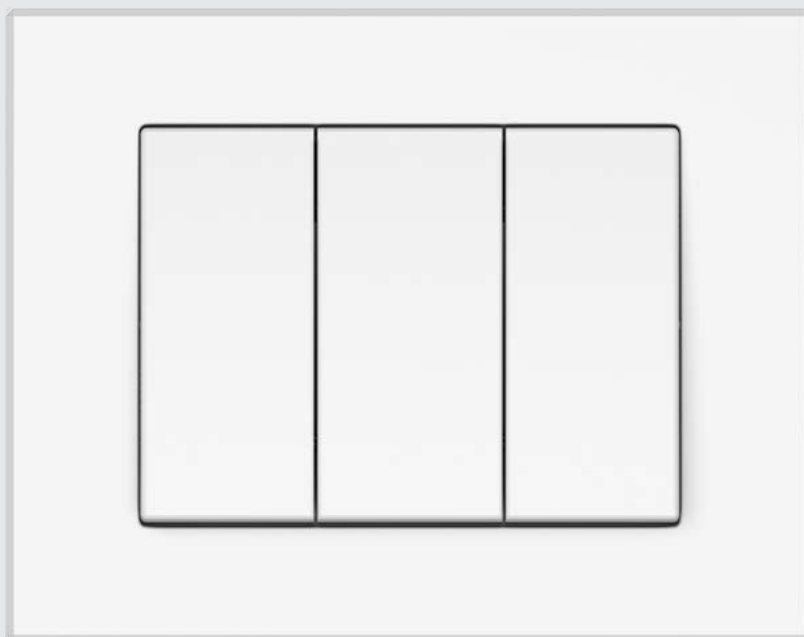

**EXPRESS XP 500**

---

Ежедневно нам приходится многократно включать и выключать свет дома, на работе и в общественных помещениях. Так что нам прекрасно известны одно-, двух- и трехклавишные выключатели, позволяющие управлять одним, двумя или тремя источниками света. Однако иногда мы не задумываемся, что ежедневное управление светом мы можем сделать еще более удобным и приспособленным к потребностям каждого из нас.

Если часто из нескольких мест требуется включать и выключать тот же самый светильник, вам прекрасно подойдет переключатель. Он очень подходит для лестниц, коридоров или других пространств, в которых для выключения света неудобно возвращаться туда, где вы его включили. К счастью наших клиентов мы развиваемся и сделали возможным устанавливать не только одноклавишный, но и двух- и трехклавишный переключатели. Однако иногда есть потребность в управлении светом из трех различных мест. Таким примером может послужить спальня, когда мы хотим выключить комнатный светильник, находясь в кровати. для этого прекрасно подойдет перекрестный переключатель, при помощи которого вы сможете включить или выключить свет как на входе в комнату, так и в двух различных местах около кровати.

# СВЕТОРЕГУЛЯТОР

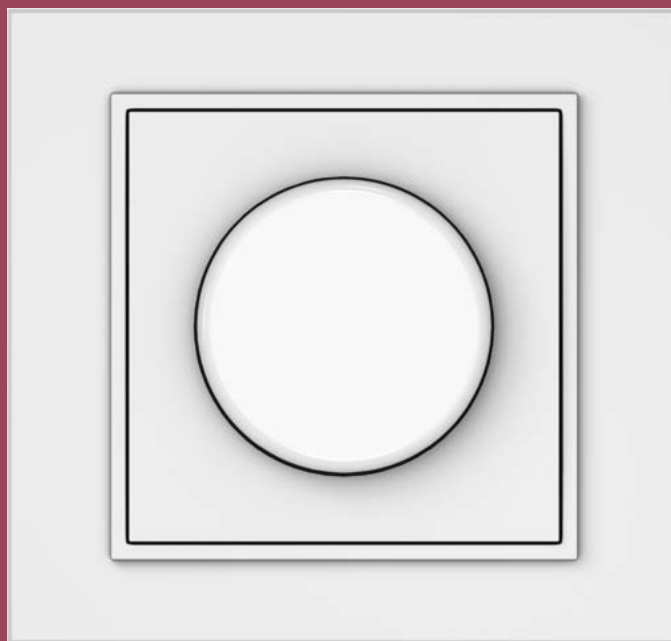

QUADRUN QR 1000

---

Потребность в интенсивности света зависит как от настроения или привычек человека, так и от времени суток. В поисках оптимального решения для управления освещением очень удобным вариантом является светорегулятор.

Светорегуляторы, изготавливаемые предприятием VILMA, включаются путем нажатия на круглую кнопку, а при ее повороте равномерно меняется интенсивность света. Для вашего удобства после выключения и повторного включения регулятора сохраняется установленный ранее уровень освещения благодаря возможности программирования механизма. Наш регулятор освещения также может использоваться в качестве переключателя. Так как светодиодное освещение занимает первое место среди возможных, мы предлагаем регулятор VILMA для LED-освещения, с помощью которого вы сможете управлять регулируемыми LED-лампами. Также вы можете выбирать и наш обычный светорегулятор, предназначенный для ламп накаливания и галогенных ламп. Эти изделия вы можете найти в сериях QR1000, EXPRESS XP 500, LUXE LX 200, SPECTRUM SP 300 и STANDARD ST 150.





Для создания безопасной и удобной атмосферы дома электроинсталляция должна как можно лучше соответствовать условиям жизни и потребностям. В определенных зонах дома, например, в ванной комнате, из-за повышенной влажности в помещении для выключателей и розеток предъявляются дополнительные требования. Выключатели и розетки VILMA класса защиты IP44 дополнительно защищены от попадания воды и могут монтироваться в подходящих для них зонах ванной комнаты.

При выборе розеток безопасность является особенно важной, если в доме есть дети. Розетки с дополнительными шторками, открывающимися при равномерном введении в них вилки электроприбора, позволят избежать случайного соприкосновения с контактами розетки.

# ЕЩЕ БОЛЬШЕ БЕЗОПАСНОСТИ



STANDARD ST 150



STANDARD ST 150

# ВЫКЛЮЧАТЕЛЬ ДЛЯ ЖАЛЮЗИ

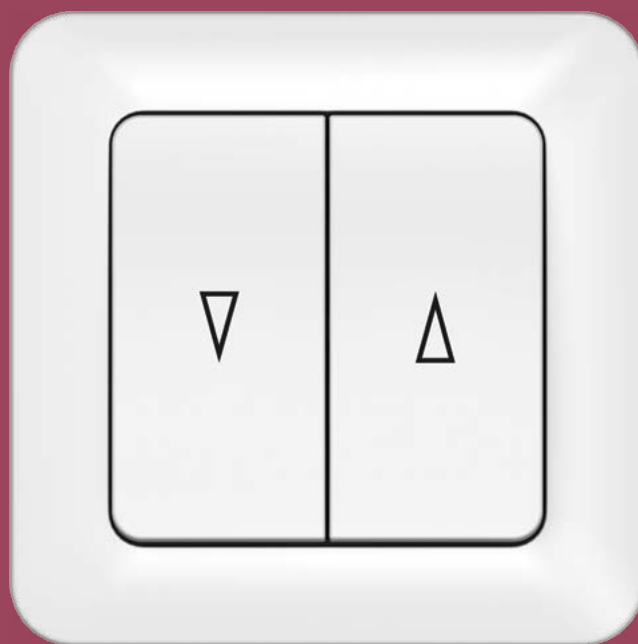

STYLE SL 250

---

Помимо внутреннего освещения, мы также предлагаем удобную и легкую регулировку освещения снаружи. При помощи выключателя для жалюзи VILMA вы сможете легко и удобно управлять как внутренними, так и наружными жалюзи или ролетами – нужно всего лишь нажать на кнопку. Помимо того, они будут прекрасно сочетаться с другими действующими в доме выключателями VILMA.

# ROOM AND FLOOR ТЕРМОСТАТЫ

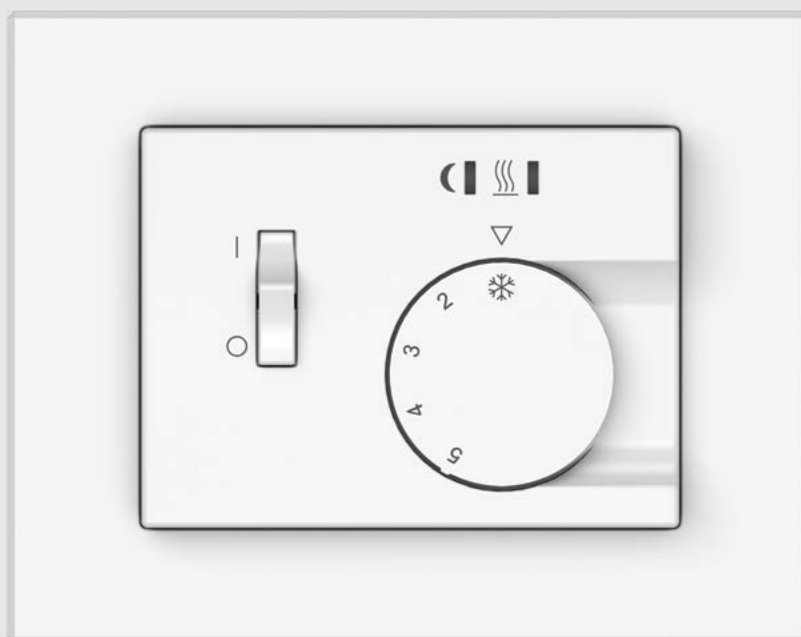

EXPRESS XP 500



Каждый из нас любит, когда в доме тепло и уютно, а с изделиями VILMA это еще и просто. Комнатный термостат VILMA с внутренним датчиком температуры позволяет удобно и эффективно управлять отоплением в доме. Он поддерживает необходимую температуру путем включения или выключения устройства подогрева пола, когда температура комнаты соответственно ниже или выше установленной.

Для тех, кто хочет управлять электрическим отоплением пола, предлагаем выбирать термостат VILMA для пола. Путем легкого поворота колесика устанавливается необходимая температура пола, поддерживаемая наружным датчиком в полу. И комнатный термостат, и термостат для пола могут работать в экономном режиме – автоматически уменьшать температуру ночью или в другое время суток, что способствует экономии затрат на тепло или электричество. Оба термостата легко включить или выключить при помощи выключателя, расположенного на них, а о режиме их действия вы всегда узнаете по горящим индикационным лампочкам. Наши термостаты вы можете выбирать из серий EXPRESS XP 500 и LUXE LX 200.

# ПЕРЕДАЧА ДАННЫХ



EXPRESS XP 500



EXPRESS XP 500

Современные технологии делают нашу жизнь более удобной и интересной. Телевизор, компьютер или домашняя аудиосистема являются неотъемлемой частью ежедневной жизни, поэтому при планировании домашних пространств все чаще требуются розетки для компьютера, телевизора или громкоговорителя. Особенно полезны розетки с разъемами USB или HDMI, позволяющие пользоваться информационными носителями или передачей данных в удобном для вас месте.



# QUADRUM QR 1000

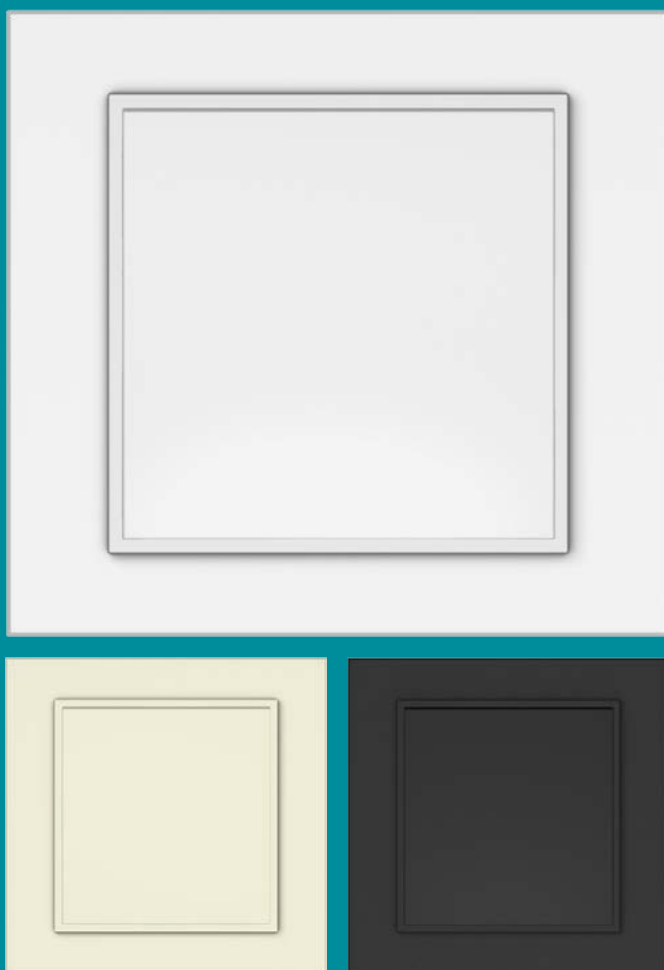

Это новый продукт. Линия сочетает в себе современный дизайн с острыми чертами. Форма выключателя идеально выполнена в форме квадрата, а рамки очень тонкие, что даёт возможность аккуратно внедрить наш новый продукт почти в любой интерьер.





# QUADRUN QR 1000

## ВЫКЛЮЧАТЕЛИ



### ВЫКЛЮЧАТЕЛЬ, 1-КЛАВИШНЫЙ, БЕЗ РАМКИ

10 шт. 10А, 250В~ IP20 PC

\*Код изделия \*\* Цифровой код (V)



Белого цв.



Цв. слоновой кости



Чёрного цв.

* P110-010-02 ww	P110-010-02 iv	P110-010-02 blc
** 4779101117905	4779101118469	4779101119152



### ВЫКЛЮЧАТЕЛЬ, 1-КЛАВИШНЫЙ, С ПОДСВЕТКОЙ, БЕЗ РАМКИ

10 шт. 10А, 250В~ IP20 PC

\*Код изделия \*\* Цифровой код (V)



Белого цв.



Цв. слоновой кости



Чёрного цв.

* P110-010-12 ww	P110-010-12 iv	P110-010-12 blc
** 4779101117912	4779101118476	4779101119169



### ВЫКЛЮЧАТЕЛЬ, 1-КЛАВИШНЫЙ (IP44), БЕЗ РАМКИ

10 шт. 10А, 250В~ IP44 PC

\*Код изделия \*\* Цифровой код (V)



Белого цв.



Цв. слоновой кости



Чёрного цв.

* P110-010-04 ww	P110-010-04 iv	P110-010-04 blc
** 4779101118193	4779101118759	4779101119831



### ВЫКЛЮЧАТЕЛЬ, 2-КЛАВИШНЫЙ, БЕЗ РАМКИ

10 шт. 10А, 250В~ IP20 PC

\*Код изделия \*\* Цифровой код (V)



Белого цв.



Цв. слоновой кости



Чёрного цв.

* P510-020-02 ww	P510-020-02 iv	P510-020-02 blc
** 4779101117929	4779101118483	4779101119176



### ВЫКЛЮЧАТЕЛЬ, 2-КЛАВИШНЫЙ, С ПОДСВЕТКОЙ, БЕЗ РАМКИ

10 шт. 10А, 250В~ IP20 PC

\*Код изделия \*\* Цифровой код (V)



Белого цв.

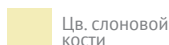

Цв. слоновой кости



Чёрного цв.

* P510-020-12 ww	P510-020-12 iv	P510-020-12 blc
** 4779101117936	4779101118490	4779101119183

# QUADRUN QR 1000

## ВЫКЛЮЧАТЕЛИ · ПЕРЕКЛЮЧАТЕЛИ



### ВЫКЛЮЧАТЕЛЬ, 2-КЛАВИШНЫЙ (IP44), БЕЗ РАМКИ

10 шт. 10А, 250В~ IP44 PC

\*Код изделия \*\* Цифровой код (V)



Белого цв.



Цв. слоновой кости



Чёрного цв.

* P510-020-04 ww	P510-020-04 iv	P510-020-04 blc
** 4779101118230	4779101118797	4779101119879



### ПЕРЕКЛЮЧАТЕЛЬ, 1-КЛАВИШНЫЙ, БЕЗ РАМКИ

10 шт. 10А, 250В~ IP20 PC

\*Код изделия \*\* Цифровой код (V)



Белого цв.



Цв. слоновой кости



Чёрного цв.

* P610-010-02 ww	P610-010-02 iv	P610-010-02 blc
** 4779101117943	4779101118506	4779101119190



### ПЕРЕКЛЮЧАТЕЛЬ, 1-КЛАВИШНЫЙ, С ПОДСВЕТКОЙ, БЕЗ РАМКИ

10 шт. 10А, 250В~ IP20 PC

\*Код изделия \*\* Цифровой код (V)



Белого цв.



Цв. слоновой кости



Чёрного цв.

* P610-010-12 ww	P610-010-12 iv	P610-010-12 blc
** 4779101117950	4779101118513	4779101119596



### ПЕРЕКЛЮЧАТЕЛЬ, 1-КЛАВИШНЫЙ (IP44), БЕЗ РАМКИ

10 шт. 10А, 250В~ IP44 PC

\*Код изделия \*\* Цифровой код (V)



Белого цв.



Цв. слоновой кости



Чёрного цв.

* P610-010-04 ww	P610-010-04 iv	P610-010-04 blc
** 4779101118209	4779101118766	4779101119848



### ПЕРЕКЛЮЧАТЕЛЬ, 2-КЛАВИШНЫЙ, БЕЗ РАМКИ

10 шт. 10А, 250В~ IP20 PC

\*Код изделия \*\* Цифровой код (V)



Белого цв.



Цв. слоновой кости



Чёрного цв.

* P(6+6)10-020-02 ww	P(6+6)10-020-02 iv	P(6+6)10-020-02 blc
** 4779101117967	4779101118520	4779101119206

# QUADRUN QR 1000

## ПЕРЕКЛЮЧАТЕЛИ - КНОПОЧНЫЕ ВЫКЛЮЧАТЕЛИ



### ПЕРЕКРЕСТНЫЙ ПЕРЕКЛЮЧАТЕЛЬ, 1-КЛАВИШНЫЙ, БЕЗ РАМКИ

10 шт. 10А, 250В~ IP20 PC

\*Код изделия \*\* Цифровой код (V)



Белого цв.



Цв. слоновой кости



Чёрного цв.

* P710-010-02 ww	P710-010-02 iv	P710-010-02 blc
** 4779101117974	4779101118537	4779101119213



### ПЕРЕКРЕСТНЫЙ ПЕРЕКЛЮЧАТЕЛЬ, 1-КЛАВИШНЫЙ, С ПОДСВЕТКОЙ, БЕЗ РАМКИ

10 шт. 10А, 250В~ IP20 PC

\*Код изделия \*\* Цифровой код (V)



Белого цв.



Цв. слоновой кости



Чёрного цв.

* P710-010-12 ww	P710-010-12 iv	P710-010-12 blc
** 4779101118155	4779101118711	4779101119794



### ПЕРЕКРЕСТНЫЙ ПЕРЕКЛЮЧАТЕЛЬ, 1-КЛАВИШНЫЙ (IP44), БЕЗ РАМКИ

10 шт. 10А, 250В~ IP44 PC

\*Код изделия \*\* Цифровой код (V)



Белого цв.



Цв. слоновой кости



Чёрного цв.

* P710-010-04 ww	P710-010-04 iv	P710-010-04 blc
** 4779101118216	4779101118773	4779101119855



### КНОПКА ДЛЯ ЗВОНКА, 1-КЛАВИШНАЯ, БЕЗ РАМКИ

10 шт. 10А, 250В~ IP20 PC

\*Код изделия \*\* Цифровой код (V)



Белого цв.



Цв. слоновой кости



Чёрного цв.

* P110-012-02 ww	P110-012-02 iv	P110-012-02 blc
** 4779101118001	4779101118568	4779101119640



### КНОПКА ДЛЯ ЗВОНКА, 1-КЛАВИШНАЯ, С ПОДСВЕТКОЙ, БЕЗ РАМКИ

10 шт. 10А, 250В~ IP20 PC

\*Код изделия \*\* Цифровой код (V)



Белого цв.

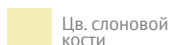

Цв. слоновой кости



Чёрного цв.

* P110-012-12 ww	P110-012-12 iv	P110-012-12 blc
** 4779101118018	4779101118575	4779101119657

# QUADRUN QR 1000

## КНОПЧНЫЕ ВЫКЛЮЧАТЕЛИ - СВЕТОРЕГУЛЯТОРЫ - РОЗЕТКИ



### КНОПКА ДЛЯ ЗВОНКА, 1-КЛАВИШНАЯ (IP44), БЕЗ РАМКИ

10 шт. 10А, 250В~ IP44 PC

\*Код изделия \*\* Цифровой код (V)



Белого цв.



Цв. слоновой кости



Чёрного цв.

* P110-012-04 ww	P110-012-04 iv	P110-012-04 blc
** 4779101118223	4779101118780	4779101119862

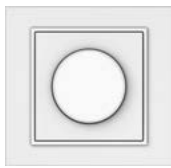

### СВЕТОРЕГУЛЯТОР ДЛЯ РЕГУЛИРУЕМЫХ LED-ЛАМП (1-100 Вт), С РАМКОЙ

10 шт. 10А, 250В~ IP20 PC

\*Код изделия \*\* Цифровой код (V)



Белого цв.



Цв. слоновой кости



Чёрного цв.

* ARMP LED ww	ARMP LED iv	ARMP LED blc
** 4779101118322	4779101118896	4779101119961



### РОЗЕТКА БЕЗ ЗАЗЕМЛЕНИЯ, БЕЗ РАМКИ

10 шт. 10А, 250В~ IP20 PC

\*Код изделия \*\* Цифровой код (V)



Белого цв.



Цв. слоновой кости



Чёрного цв.

* RP16-001-02 ww	RP16-001-02 iv	RP16-001-02 blc
** 4779101118032	4779101118599	4779101119671



### РОЗЕТКА БЕЗ ЗАЗЕМЛЕНИЯ, СО ШТОРКАМИ, БЕЗ РАМКИ

10 шт. 10А, 250В~ IP20 PC

\*Код изделия \*\* Цифровой код (V)



Белого цв.



Цв. слоновой кости



Чёрного цв.

* RP16-001-22 ww	RP16-001-22 iv	RP16-001-22 blc
** 4779101118049	4779101118605	4779101119688



### РОЗЕТКА С ЗАЗЕМЛЕНИЕМ, БЕЗ РАМКИ

10 шт. 10А, 250В~ IP20 PC

\*Код изделия \*\* Цифровой код (V)



Белого цв.



Цв. слоновой кости



Чёрного цв.

* RP16-002-02 ww	RP16-002-02 iv	RP16-002-02 blc
** 4779101118056	4779101118612	4779101119695

# QUADRUN QR 1000

## РОЗЕТКИ



### РОЗЕТКА С ЗАЕМЛЕНИЕМ И СО ШТОРКАМИ, БЕЗ РАМКИ

10 шт. 10А, 250В~ IP20 PC

\*Код изделия \*\* Цифровой код (V)



Белого цв.



Цв. слоновой  
кости



Чёрного цв.

* RP16-002-22 ww	RP16-002-22 iv	RP16-002-22 blc
** 4779101118063	4779101118629	4779101119701



### РОЗЕТКА СО ШТЫРЕВЫМ ЗАЕМЛЕНИЕМ Е ТИПА, СО ШТОРКАМИ, БЕЗ РАМКИ

10 шт. 10А, 250В~ IP20 PC

\*Код изделия \*\* Цифровой код (V)



Белого цв.



Цв. слоновой  
кости



Чёрного цв.

* RP16-002-10-22 ww	RP16-002-10-22 iv	RP16-002-10-22 blc
** 4779101116663	4779101116687	4779101116700



### РОЗЕТКА С ЗАЕМЛЕНИЕМ И КРЫШКОЙ (IP44), БЕЗ РАМКИ

10 шт. 10А, 250В~ IP44 PC

\*Код изделия \*\* Цифровой код (V)



Белого цв.



Цв. слоновой  
кости



Чёрного цв.

* RP16-003-02 ww	RP16-003-02 iv	RP16-003-02 blc
** 4779101118070	4779101118636	4779101119718



### РОЗЕТКА С ЗАЕМЛЕНИЕМ, СО ШТОРКАМИ И КРЫШКОЙ (IP44), БЕЗ РАМКИ

10 шт. 10А, 250В~ IP44 PC

\*Код изделия \*\* Цифровой код (V)



Белого цв.



Цв. слоновой  
кости



Чёрного цв.

* RP16-003-22 ww	RP16-003-22 iv	RP16-003-22 blc
** 4779101118087	4779101118643	4779101119725



### РОЗЕТКА IP44, СО ШТЫРЕВЫМ ЗАЕМЛЕНИЕМ Е ТИПА, СО ШТОРКАМИ, БЕЗ РАМКИ

10 шт. 10А, 250В~ IP44 PC

\*Код изделия \*\* Цифровой код (V)



Белого цв.



Цв. слоновой  
кости



Чёрного цв.

* RP16-003-10-22 ww	RP16-003-10-22 iv	RP16-003-10-22 blc
** 4779101116670	4779101116694	4779101116717

# QUADRUN QR 1000

## ТЕЛЕФОННЫЕ И КОМПЬЮТЕРНЫЕ РОЗЕТКИ · АНТЕННЫЕ РОЗЕТКИ



### КОМПЬЮТЕРНАЯ РОЗЕТКА, 1-МЕСТНАЯ (1XRJ45 CAT6E UTP), БЕЗ РАМКИ

10 шт. IP20 PC

\*Код изделия \*\* Цифровой код (V)



Белого цв.



Цв. слоновой кости



Чёрного цв.

* KLRJ45-16e2-02 ww	KLRJ45-16e2-02 iv	KLRJ45-16e2-02 blc
** 4779101118360	4779101118926	4779101120004



### КОМПЬЮТЕРНАЯ РОЗЕТКА, 2-МЕСТНАЯ (1XRJ45 CAT6E UTP), БЕЗ РАМКИ

10 шт. IP20 PC

\*Код изделия \*\* Цифровой код (V)



Белого цв.



Цв. слоновой кости



Чёрного цв.

* KLRJ45-26e2-02 ww	KLRJ45-26e2-02 iv	KLRJ45-26e2-02 blc
** 4779101118377	4779101118933	4779101120011



### АНТЕННАЯ РОЗЕТКА, КОНЕЧНАЯ (TV), БЕЗ РАМКИ

10 шт. IP20 PC

\*Код изделия \*\* Цифровой код (V)



Белого цв.



Цв. слоновой кости



Чёрного цв.

* TVL01-02 ww	TVL01-02 iv	TVL01-02 blc
** 4779101118094	4779101118650	4779101119732



### АНТЕННАЯ И КОМПЬЮТЕРНАЯ РОЗЕТКА (TV+RJ45), БЕЗ РАМКИ

10 шт. IP20 PC

\*Код изделия \*\* Цифровой код (V)



Белого цв.



Цв. слоновой кости



Чёрного цв.

* TVL/KLRJ45-16e2-02 ww	TVL/KLRJ45-16e2-02 iv	TVL/KLRJ45-16e2-02 blc
** 4779101118179	4779101118735	4779101119817



### СПУТНИКОВАЯ РОЗЕТКА (SAT), КОНЕЧНАЯ, БЕЗ РАМКИ

10 шт. IP20 PC

\*Код изделия \*\* Цифровой код (V)



Белого цв.



Цв. слоновой кости



Чёрного цв.

* SAT01-02 ww	SAT01-02 iv	SAT01-02 blc
** 4779101118292	4779101118858	4779101119930

# QUADNUM QR 1000

## АНТЕННЫЕ РОЗЕТКИ



### СПУТНИКОВАЯ И КОМПЬЮТЕРНАЯ РОЗЕТКА (SAT+RJ45), БЕЗ РАМКИ

10 шт. IP20 PC

\*Код изделия \*\* Цифровой код (V)



Белого цв.



Цв. слоновой  
кости



Чёрного цв.

\* SAT/KLRJ45-15e2-02 ww SAT/KLRJ45-15e2-02 iv SAT/KLRJ45-15e2-02 blc

\*\* 4779101118308 4779101118865 4779101119947

# QUADRUN QR 1000

## РАМКИ

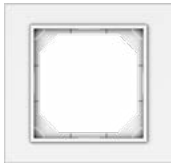

### РАМКА, 1-МЕСТНАЯ

40 шт.

\*Код изделия \*\* Цифровой код (V)

Белого цв. Цв. слоновой кости Чёрного цв.

* R01 ww	R01 iv	R01 blc
** 4779101118100	4779101118667	4779101119749

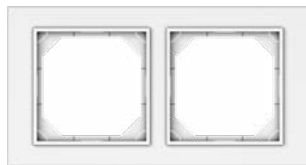

### РАМКА, 2-МЕСТНАЯ

20 шт.

\*Код изделия \*\* Цифровой код (V)

Белого цв. Цв. слоновой кости Чёрного цв.

* R02 ww	R02 iv	R02 blc
** 4779101118117	4779101118674	4779101119756



### РАМКА, 3-МЕСТНАЯ

15 шт.

\*Код изделия \*\* Цифровой код (V)

Белого цв. Цв. слоновой кости Чёрного цв.

* R03 ww	R03 iv	R03 blc
** 4779101118124	4779101118681	4779101119763

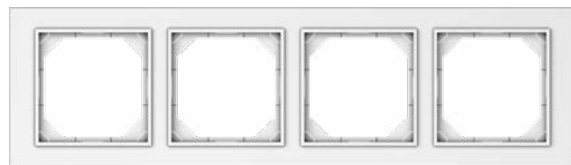

### РАМКА, 4-МЕСТНАЯ

10 шт.

\*Код изделия \*\* Цифровой код (V)

Белого цв. Цв. слоновой кости Чёрного цв.

* R04 ww	R04 iv	R04 blc
** 4779101118131	4779101118698	4779101119770



### РАМКА, 5-МЕСТНАЯ

10 шт.

\*Код изделия \*\* Цифровой код (V)

Белого цв. Цв. слоновой кости Чёрного цв.

* R05 ww	R05 iv	R05 blc
** 4779101118148	4779101118704	4779101119787



# QUADRUM QR 1000

Стеклянные и деревянные рамки



Для линии Quadrum QR 1000 произведены не только пластиковые рамки, но и деревянные со стеклянными рамками. Это позволяет осуществить дизайнерскую мысль в самых мелких деталях. Если появится желание в современном стиле интегрировать выключатель в интерьер – для этого идеально подойдут рамки из белого стекла. Они матовые и subtly подходят к окружающей их обстановке. Тем временем рамки из черного стекла своим блеском в интерьере служат прекрасным акцентом.

Деревянные рамки придают уют в интерьере, чувство натуральности. Они произведены из натурального дерева, поэтому к ним и правда очень приятно прикасаться. Можно выбирать беленный или натуральный цвет дуба рамки, если интерьер пастельных тонов, а рамки темного дуба прекрасно сочетаются с более интенсивным, чувственным интерьером.

Эти исключительно прекрасные рамки можно сочетать с тремя цветами пластика на механизмах линии Quadrum QR 1000 таким образом подчеркивая уникальность своего интерьера.



# QUADRUM QR 1000

## ДЕРЕВЯННЫЕ РАМКИ



### РАМКА 1-МЕСТНАЯ ИЗ БЕЛОГО ДУБА

Код изделия R01 wwo  
Цифровой код (V) 4779101117806

 8 шт.

 Стекло



### РАМКА 2-МЕСТНАЯ ИЗ БЕЛОГО ДУБА

Код изделия R02 wwo  
Цифровой код (V) 4779101117813

 4 шт.

 Стекло



### РАМКА 3-МЕСТНАЯ ИЗ БЕЛОГО ДУБА

Код изделия R03 wwo  
Цифровой код (V) 4779101117820

 4 шт.

 Стекло



### РАМКА 4-МЕСТНАЯ ИЗ БЕЛОГО ДУБА

Код изделия R04 wwo  
Цифровой код (V) 4779101117837

 4 шт.

 Стекло



### РАМКА 1-МЕСТНАЯ ИЗ ДУБА

Код изделия R01 wno  
Цифровой код (V) 4779101117608

 8 шт.

 Стекло



### РАМКА 2-МЕСТНАЯ ИЗ ДУБА

Код изделия R02 wno  
Цифровой код (V) 4779101117615

 4 шт.

 Стекло



### РАМКА 3-МЕСТНАЯ ИЗ ДУБА

Код изделия R03 wno  
Цифровой код (V) 4779101117622

 4 шт.

 Стекло



### РАМКА 4-МЕСТНАЯ ИЗ ДУБА

Код изделия R04 wno  
Цифровой код (V) 4779101117769

 4 шт.

 Стекло

# QUADRUN QR 1000

## ДЕРЕВЯННЫЕ РАМКИ



### РАМКА 1-МЕСТНАЯ ИЗ ТЁМНОГО ДУБА

Код изделия R01 wdo  
Цифровой код (V) 4779101117851

 8 шт.

 Стекло



### РАМКА 2-МЕСТНАЯ ИЗ ТЁМНОГО ДУБА

Код изделия R02 wdo  
Цифровой код (V) 4779101117868

 4 шт.

 Стекло



### РАМКА 3-МЕСТНАЯ ИЗ ТЁМНОГО ДУБА

Код изделия R03 wdo  
Цифровой код (V) 4779101117875

 4 шт.

 Стекло



### РАМКА 4-МЕСТНАЯ ИЗ ТЁМНОГО ДУБА

Код изделия R04 wdo  
Цифровой код (V) 4779101117882

 4 шт.

 Стекло

# QUADRUM QR 1000

## СТЕКЛЯННЫЕ РАМКИ



### РАМКА 1-МЕСТНАЯ ИЗ БЕЛОГО МАТОВОГО СТЕКЛА

Код изделия R01 gmw  
Цифровой код (V) 4779101117660

 8 шт.

 Стекло



### РАМКА 2-МЕСТНАЯ ИЗ БЕЛОГО МАТОВОГО СТЕКЛА

Код изделия R02 gmw  
Цифровой код (V) 4779101117677

 4 шт.

 Стекло



### РАМКА 3-МЕСТНАЯ ИЗ БЕЛОГО МАТОВОГО СТЕКЛА

Код изделия R03 gmw  
Цифровой код (V) 4779101117684

 4 шт.

 Стекло



### РАМКА 4-МЕСТНАЯ ИЗ БЕЛОГО МАТОВОГО СТЕКЛА

Код изделия R04 gmw  
Цифровой код (V) 4779101117691

 4 шт.

 Стекло

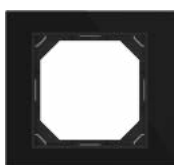

### РАМКА 1-МЕСТНАЯ ИЗ ЧЕРНОГО СТЕКЛА

Код изделия R01 gcb  
Цифровой код (V) 4779101117714

 8 шт.

 Стекло



### РАМКА 2-МЕСТНАЯ ИЗ ЧЕРНОГО СТЕКЛА

Код изделия R02 gcb  
Цифровой код (V) 4779101117721

 4 шт.

 Стекло



### РАМКА 3-МЕСТНАЯ ИЗ ЧЕРНОГО СТЕКЛА

Код изделия R03 gcb  
Цифровой код (V) 4779101117738

 4 шт.

 Стекло



### РАМКА 4-МЕСТНАЯ ИЗ ЧЕРНОГО СТЕКЛА

Код изделия R04 gcb  
Цифровой код (V) 4779101117745

 4 шт.

 Стекло



# EXPRESS XP 500

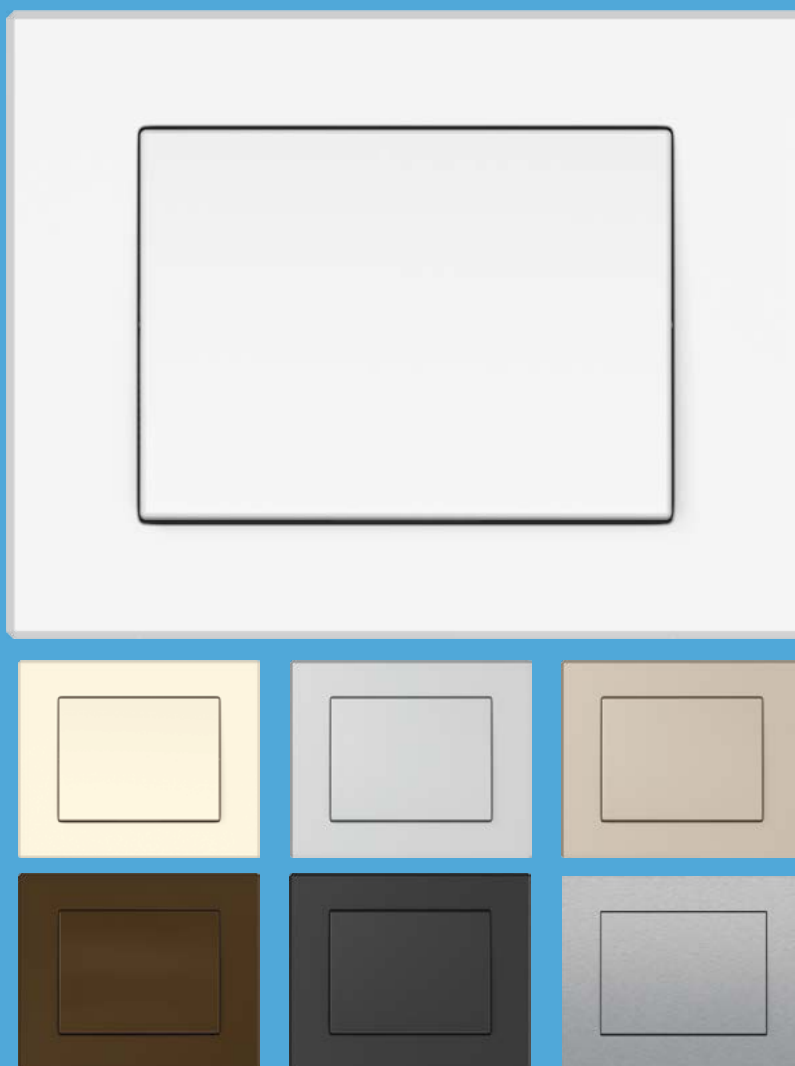

Серия **EXPRESS XP 500** выделяется уникальной прямоугольной формой и исключительно прилегающими элементами дизайна. Изделия со стеклом отличаются современностью и элегантностью, а натуральное дерево придает окружению тепло и уют. Благодаря большому выбору цветов, материалов и функций серия позволяет создать цельный и уникальный интерьер вашего дома или другого пространства.





# EXPRESS XR 500

## ВЫКЛЮЧАТЕЛИ



### ВЫКЛЮЧАТЕЛЬ, 1-КЛАВИШНЫЙ, БЕЗ РАМКИ

10 шт. 10А, 250В~ IP20 PC

\*Код изделия \*\* Цифровой код (V)



Белого цв.



Цв. слоновой кости



Цв. металла



Цв. шампанского



Коричневого цв.



Антрацитового цв.



Сталь

\* P110-010-02 ww

P110-010-02 iv

P110-010-02 mt

P110-010-02 ch

P110-010-02 br

P110-010-02 an

P110-010-02 stl

\*\* 4779101210293

4779101211290

4779101219265

4779101216271

4779101213010

4779101217018

4779101216370



### ВЫКЛЮЧАТЕЛЬ, 1-КЛАВИШНЫЙ, С ПОДСВЕТКОЙ, БЕЗ РАМКИ

10 шт. 10А, 250В~ IP20 PC

\*Код изделия \*\* Цифровой код (V)



Белого цв.



Цв. слоновой кости



Цв. металла



Цв. шампанского



Коричневого цв.



Антрацитового цв.

\* P110-010-12 ww

P110-010-12 iv

P110-010-12 mt

P110-010-12 ch

P110-010-12 br

P110-010-12 an

\*\* 4779101210309

4779101211306

4779101219272

4779101216288

4779101213027

4779101217025



### ВЫКЛЮЧАТЕЛЬ, 1-КЛАВИШНЫЙ (IP44), БЕЗ РАМКИ

10 шт. 10А, 250В~ IP44 PC

\*Код изделия \*\* Цифровой код (V)



Белого цв.



Цв. слоновой кости



Цв. металла



Цв. шампанского



Коричневого цв.



Антрацитового цв.



Сталь

\* P110-010-04 ww

P110-010-04 iv

P110-010-04 mt

P110-010-04 ch

P110-010-04 br

P110-010-04 an

P110-010-04 stl

\*\* 4779101210545

4779101211535

4779101219340

4779101216295

4779101213164

4779101217520

4779101216400



### ВЫКЛЮЧАТЕЛЬ, 1-КЛАВИШНЫЙ, 2-ПОЛЮСНЫЙ, БЕЗ РАМКИ

10 шт. 10А, 250В~ IP20 PC Производство по заказу

\*Код изделия \*\* Цифровой код (V)



Белого цв.



Цв. слоновой кости



Цв. металла



Цв. шампанского



Коричневого цв.



Антрацитового цв.

\* P210-010-02 ww

P210-010-02 iv

P210-010-02 mt

P210-010-02 ch

P210-010-02 br

P210-010-02 an

\*\* 4779101410532

4779101411539

4779101419559

4779101416305

4779101413069

4779101417067



### ВЫКЛЮЧАТЕЛЬ, 1-КЛАВИШНЫЙ, 2-ПОЛЮСНЫЙ, С ПОДСВЕТКОЙ, БЕЗ РАМКИ

10 шт. 10А, 250В~ IP20 PC Производство по заказу

\*Код изделия \*\* Цифровой код (V)



Белого цв.



Цв. слоновой кости



Цв. металла



Цв. шампанского



Коричневого цв.



Антрацитового цв.

\* P210-010-12 ww

P210-010-12 iv

P210-010-12 mt

P210-010-12 ch

P210-010-12 br

P210-010-12 an

\*\* 4779101410594

4779101411591

4779101419566

4779101416312

4779101413076

4779101417074

# EXPRESS XP 500

## ВЫКЛЮЧАТЕЛИ



### ВЫКЛЮЧАТЕЛЬ, 1-КЛАВИШНЫЙ, 2-ПОЛЮСНЫЙ (IP44), БЕЗ РАМКИ

10 шт. 10А, 250В~ IP44 PC Производство по заказу

\*Код изделия \*\* Цифровой код (V)

Белого цв.	Цв. слоновой кости	Цв. металла	Цв. шампанского	Коричневого цв.	Антрацитового цв.
* P210-010-04 ww	P210-010-04 iv	P210-010-04 mt	P210-010-04 ch	P210-010-04 br	P210-010-04 an
** 4779101410716	4779101411713	4779101419641	4779101416329	4779101413502	4779101417111



### ВЫКЛЮЧАТЕЛЬ, 1-КЛАВИШНЫЙ, С КОНТРОЛЬНОЙ ЛАМПОЧКОЙ, БЕЗ РАМКИ

10 шт. 10А, 250В~ IP20 PC

\*Код изделия \*\* Цифровой код (V)

Белого цв.	Цв. слоновой кости	Цв. металла	Цв. шампанского	Коричневого цв.	Антрацитового цв.
* P110-010-22 ww	P110-010-22 iv	P110-010-22 mt	P110-010-22 ch	P110-010-22 br	P110-010-22 an
** 4779101810066	4779101811063	4779101419597	4779101816631	4779101413083	4779101417104



### ВЫКЛЮЧАТЕЛЬ, 2-КЛАВИШНЫЙ, БЕЗ РАМКИ

10 шт. 10А, 250В~ IP20 PC

\*Код изделия \*\* Цифровой код (V)

Белого цв.	Цв. слоновой кости	Цв. металла	Цв. шампанского	Коричневого цв.	Антрацитового цв.	Сталь
* P510-020-02 ww	P510-020-02 iv	P510-020-02 mt	P510-020-02 ch	P510-020-02 br	P510-020-02 an	P510-020-02 stl
** 4779101210316	4779101211313	4779101219289	4779101216301	4779101213034	4779101217032	4779101216455



### ВЫКЛЮЧАТЕЛЬ, 2-КЛАВИШНЫЙ, С ПОДСВЕТКОЙ, БЕЗ РАМКИ

10 шт. 10А, 250В~ IP20 PC

\*Код изделия \*\* Цифровой код (V)

Белого цв.	Цв. слоновой кости	Цв. металла	Цв. шампанского	Коричневого цв.	Антрацитового цв.
* P510-020-12 ww	P510-020-12 iv	P510-020-12 mt	P510-020-12 ch	P510-020-12 br	P510-020-12 an
** 4779101210323	4779101211320	4779101219296	4779101216318	4779101213041	4779101217049



### ВЫКЛЮЧАТЕЛЬ, 2-КЛАВИШНЫЙ (IP44), БЕЗ РАМКИ

10 шт. 10А, 250В~ IP44 PC

\*Код изделия \*\* Цифровой код (V)

Белого цв.	Цв. слоновой кости	Цв. металла	Цв. шампанского	Коричневого цв.	Антрацитового цв.	Сталь
* P510-020-04 ww	P510-020-04 iv	P510-020-04 mt	P510-020-04 ch	P510-020-04 br	P510-020-04 an	P510-020-04 stl
** 4779101210576	4779101211573	4779101219388	4779101216363	4779101213195	4779101217568	4779101216448

# EXPRESS XP 500

## ВЫКЛЮЧАТЕЛИ · ПЕРЕКЛЮЧАТЕЛИ



### ВЫКЛЮЧАТЕЛЬ, 3-КЛАВИШНЫЙ, БЕЗ РАМКИ

10 шт. 10А, 250В~ IP20 PC

\*Код изделия \*\* Цифровой код (V)



Белого цв.



Цв. слоновой кости



Цв. металла



Цв. шампанского



Коричневого цв.



Антрацитового цв.

\* P510-030-02 ww

P510-030-02 iv

P510-030-02 mt

P510-030-02 ch

P510-030-02 br

P510-030-02 an

\*\* 4779101210590

4779101211597

4779101219401

4779101216325

4779101213201

4779101217575



### КАРТОЧНЫЙ ВЫКЛЮЧАТЕЛЬ, БЕЗ РАМКИ

10 шт. 10А, 250В~ IP20 PC Производство по заказу

\*Код изделия \*\* Цифровой код (V)



Белого цв.



Цв. слоновой кости



Антрацитового цв.

\* P110-012-03 ww

P110-012-03 iv

P110-012-03 an

\*\* 4779101810363

4779101811476

4779101417302



### ПЕРЕКЛЮЧАТЕЛЬ, 1-КЛАВИШНЫЙ, БЕЗ РАМКИ

10 шт. 10А, 250В~ IP20 PC

\*Код изделия \*\* Цифровой код (V)



Белого цв.



Цв. слоновой кости



Цв. металла



Цв. шампанского



Коричневого цв.



Антрацитового цв.



Сталь

\* P610-010-02 ww

P610-010-02 iv

P610-010-02 mt

P610-010-02 ch

P610-010-02 br

P610-010-02 an

P610-010-02 stl

\*\* 4779101210330

4779101211337

4779101219302

4779101216332

4779101213058

4779101217056

4779101216486



### ПЕРЕКЛЮЧАТЕЛЬ, 1-КЛАВИШНЫЙ, С ПОДСВЕТКОЙ, БЕЗ РАМКИ

10 шт. 10А, 250В~ IP20 PC

\*Код изделия \*\* Цифровой код (V)



Белого цв.



Цв. слоновой кости



Цв. металла



Цв. шампанского



Коричневого цв.



Антрацитового цв.

\* P610-010-12 ww

P610-010-12 iv

P610-010-12 mt

P610-010-12 ch

P610-010-12 br

P610-010-12 an

\*\* 4779101210347

4779101211344

4779101219319

4779101216349

4779101213065

4779101217063



### ПЕРЕКЛЮЧАТЕЛЬ, 1-КЛАВИШНЫЙ (IP44), БЕЗ РАМКИ

10 шт. 10А, 250В~ IP44 PC

\*Код изделия \*\* Цифровой код (V)



Белого цв.



Цв. слоновой кости



Цв. металла



Цв. шампанского



Коричневого цв.



Антрацитового цв.

\* P610-010-04 ww

P610-010-04 iv

P610-010-04 mt

P610-010-04 ch

P610-010-04 br

P610-010-04 an

\*\* 4779101210569

4779101211566

4779101219371

4779101216356

4779101213171

4779101217544

# EXPRESS XR 500

## ПЕРЕКЛЮЧАТЕЛИ



### ПЕРЕКЛЮЧАТЕЛЬ, 2-КЛАВИШНЫЙ, БЕЗ РАМКИ

10 шт. 10А, 250В~ IP20 PC

\*Код изделия \*\* Цифровой код (V)



Белого цв.

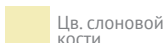

Цв. слоновой кости

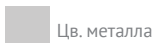

Цв. металла

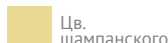

Цв. шампанского



Коричневого цв.



Антрацитового цв.



Сталь

* P(6+6)10-020-02 ww	P(6+6)10-020-02 iv	P(6+6)10-020-02 mt	P(6+6)10-020-02 ch	P(6+6)10-020-02 br	P(6+6)10-020-02 an	P(6+6)10-020-02 stl
** 4779101410495	4779101411492	4779101419504	4779101416336	4779101413014	4779101417012	4779101416510



### ПЕРЕКЛЮЧАТЕЛЬ, 2-КЛАВИШНЫЙ (IP44), БЕЗ РАМКИ

10 шт. 10А, 250В~ IP44 PC

\*Код изделия \*\* Цифровой код (V)



Белого цв.

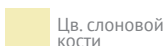

Цв. слоновой кости

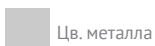

Цв. металла

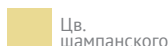

Цв. шампанского



Коричневого цв.



Антрацитового цв.

* P(6+6)10-020-04 ww	P(6+6)10-020-04 iv	P(6+6)10-020-04 mt	P(6+6)10-020-04 ch	P(6+6)10-020-04 br	P(6+6)10-020-04 an
** 4779101410792	4779101411799	4779101419672	4779101416398	4779101413526	4779101417173



### ПЕРЕКЛЮЧАТЕЛЬ, 3-КЛАВИШНЫЙ, БЕЗ РАМКИ

10 шт. 10А, 250В IP20 PC Производство по заказу

\*Код изделия \*\* Цифровой код (V)



Белого цв.



Цв. слоновой кости

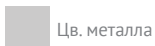

Цв. металла



Цв. шампанского



Коричневого цв.



Антрацитового цв.

* P(6+6+6)10-030-02 ww	P(6+6+6)10-030-02 iv	P(6+6+6)10-030-02 mt	P(6+6+6)10-030-02 ch	P(6+6+6)10-030-02 br	P(6+6+6)10-030-02 an
** 4779101410839	4779101411089	4779101419054	4779101416633	4779101413137	4779101417289



### ПЕРЕКЛЮЧАТЕЛЬ, 3-КЛАВИШНЫЙ (IP44), БЕЗ РАМКИ

10 шт. 10А, 250В~ IP44 PC

\*Код изделия \*\* Цифровой код (V)



Белого цв.



Цв. слоновой кости



Цв. металла



Цв. шампанского



Коричневого цв.



Антрацитового цв.

* P(6+6+6)10-030-04 ww	P(6+6+6)10-030-04 iv	P(6+6+6)10-030-04 mt	P(6+6+6)10-030-04 ch	P(6+6+6)10-030-04 br	P(6+6+6)10-030-04 an
** 4779101410846	4779101411096	4779101419061	4779101416473	4779101413144	4779101417296



### ПЕРЕКРЕСТНЫЙ ПЕРЕКЛЮЧАТЕЛЬ, 1-КЛАВИШНЫЙ, БЕЗ РАМКИ

10 шт. 10А, 250В~ IP20 PC

\*Код изделия \*\* Цифровой код (V)



Белого цв.

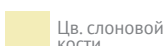

Цв. слоновой кости

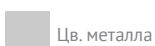

Цв. металла



Цв. шампанского



Коричневого цв.



Антрацитового цв.



Сталь

* P710-010-02 ww	P710-010-02 iv	P710-010-02 mt	P710-010-02 ch	P710-010-02 br	P710-010-02 an	P710-010-02 stl
** 4779101410501	4779101411508	4779101419511	4779101416343	4779101413021	4779101417029	4779101416558

# EXPRESS XP 500

## ПЕРЕКЛЮЧАТЕЛИ · КНОПОЧНЫЕ ВЫКЛЮЧАТЕЛИ



### ПЕРЕКРЕСТНЫЙ ПЕРЕКЛЮЧАТЕЛЬ, 1-КЛАВИШНЫЙ, С ПОДСВЕТКОЙ, БЕЗ РАМКИ

10 шт. 10А, 250В~ IP20 PC

\*Код изделия \*\* Цифровой код (V)



Белого цв.



Цв. слоновой кости

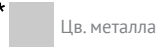

Цв. металла

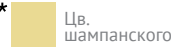

Цв. шампанского

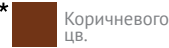

Коричневого цв.



Антрацитового цв.

\* P710-010-12 ww

P710-010-12 iv

P710-010-12 mt

P710-010-12 ch

P710-010-12 br

P710-010-12 an

\*\* 4779101410587

4779101411584

4779101419528

4779101416350

4779101413038

4779101417036



### ПЕРЕКРЕСТНЫЙ ПЕРЕКЛЮЧАТЕЛЬ, 1-КЛАВИШНЫЙ (IP44), БЕЗ РАМКИ

10 шт. 10А, 250В~ IP44 PC

\*Код изделия \*\* Цифровой код (V)



Белого цв.



Цв. слоновой кости



Цв. металла



Цв. шампанского

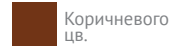

Коричневого цв.



Антрацитового цв.

\* P710-010-04 ww

P710-010-04 iv

P710-010-04 mt

P710-010-04 ch

P710-010-04 br

P710-010-04 an

\*\* 4779101410761

4779101411768

4779101419658

4779101416381

4779101413519

4779101417142



### КНОПОЧНЫЙ ВЫКЛЮЧАТЕЛЬ, 1-КЛАВИШНЫЙ, БЕЗ РАМКИ

10 шт. 10А, 250В~ IP20 PC Производство по заказу

\*Код изделия \*\* Цифровой код (V)



Белого цв.



Цв. слоновой кости

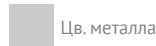

Цв. металла

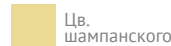

Цв. шампанского

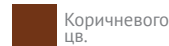

Коричневого цв.



Антрацитового цв.

\* P110-012-22 ww

P110-012-22 iv

P110-012-22 mt

P110-012-22 ch

P110-012-22 br

P110-012-22 an

\*\* 4779101810110

4779101811124

4779101819045

4779101816662

4779101813043

4779101817096



### КНОПОЧНЫЙ ВЫКЛЮЧАТЕЛЬ, 1-КЛАВИШНЫЙ, С ПОДСВЕТКОЙ, БЕЗ РАМКИ

10 шт. 10А, 250В~ IP20 PC Производство по заказу

\*Код изделия \*\* Цифровой код (V)



Белого цв.



Цв. слоновой кости

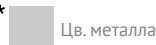

Цв. металла



Цв. шампанского



Коричневого цв.



Антрацитового цв.

\* P110-012-32 ww

P110-012-32 iv

P110-012-32 mt

P110-012-32 ch

P110-012-32 br

P110-012-32 an

\*\* 4779101810172

4779101811186

4779101819090

4779101816686

4779101813067

4779101817133



### КНОПОЧНЫЙ ВЫКЛЮЧАТЕЛЬ, 1-КЛАВИШНЫЙ (IP44), БЕЗ РАМКИ

10 шт. 10А, 250В~ IP44 PC Производство по заказу

\*Код изделия \*\* Цифровой код (V)



Белого цв.



Цв. слоновой кости

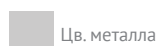

Цв. металла

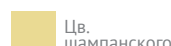

Цв. шампанского



Коричневого цв.



Антрацитового цв.

\* P110-012-24 ww

P110-012-24 iv

P110-012-24 mt

P110-012-24 ch

P110-012-24 br

P110-012-24 an

\*\* 4779101810301

4779101811315

4779101819175

4779101816709

4779101813128

4779101817188

# EXPRESS XR 500

## КНОПОЧНЫЕ ВЫКЛЮЧАТЕЛИ · КНОПКИ ДЛЯ ЗВОНКА



### КНОПОЧНЫЙ ВЫКЛЮЧАТЕЛЬ, 2-КЛАВИШНЫЙ, БЕЗ РАМКИ

10 шт. 10А, 250В IP20 PC Производство по заказу

\*Код изделия \*\* Цифровой код (V)

Белого цв.	Цв. слоновой кости	Цв. металла	Цв. шампанского	Коричневого цв.	Антрацитового цв.	Сталь
* P410-020-22 ww	P410-020-22 iv	P410-020-22 mt	P410-020-22 ch	P410-020-22 br	P410-020-22 an	P410-020-22 stl
** 4779101810127	4779101811131	4779101819052	4779101816679	4779101813050	4779101817102	4779101416893

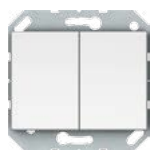

### КНОПОЧНЫЙ ВЫКЛЮЧАТЕЛЬ, 2-КЛАВИШНЫЙ, С ПОДСВЕТКОЙ, БЕЗ РАМКИ

10 шт. 10А, 250В~ IP20 PC Производство по заказу

\*Код изделия \*\* Цифровой код (V)

Белого цв.	Цв. слоновой кости	Цв. металла	Цв. шампанского	Коричневого цв.	Антрацитового цв.
* P410-020-32 ww	P410-020-32 iv	P410-020-32 mt	P410-020-32 ch	P410-020-32 br	P410-020-32 an
** 4779101810189	4779101811193	4779101819106	4779101416404	4779101813074	4779101817140



### КНОПОЧНЫЙ ВЫКЛЮЧАТЕЛЬ, 2-КЛАВИШНЫЙ (IP44), БЕЗ РАМКИ

10 шт. 10А, 250В~ IP44 PC Производство по заказу

\*Код изделия \*\* Цифровой код (V)

Белого цв.	Цв. слоновой кости	Цв. металла	Цв. шампанского	Коричневого цв.	Антрацитового цв.
* P410-020-24 ww	P410-020-24 iv	P410-020-24 mt	P410-020-24 ch	P410-020-24 br	P410-020-24 an
** 4779101810349	4779101811353	4779101819199	4779101816723	4779101813135	4779101817201



### КНОПКА ДЛЯ ЗВОНКА, 1-КЛАВИШНАЯ, БЕЗ РАМКИ

10 шт. 10А, 250В~ IP20 PC

\*Код изделия \*\* Цифровой код (V)

Белого цв.	Цв. слоновой кости	Цв. металла	Цв. шампанского	Коричневого цв.	Антрацитового цв.	Сталь
* P110-012-02 ww	P110-012-02 iv	P110-012-02 mt	P110-012-02 ch	P110-012-02 br	P110-012-02 an	P110-012-02 stl
** 4779101810042	4779101811070	4779101419573	4779101816648	4779101213119	4779101417081	4779101816860



### КНОПКА ДЛЯ ЗВОНКА, 1-КЛАВИШНАЯ, С ПОДСВЕТКОЙ, БЕЗ РАМКИ

10 шт. 10А, 250В~ IP20 PC

\*Код изделия \*\* Цифровой код (V)

Белого цв.	Цв. слоновой кости	Цв. металла	Цв. шампанского	Коричневого цв.	Антрацитового цв.
* P110-012-12 ww	P110-012-12 iv	P110-012-12 mt	P110-012-12 ch	P110-012-12 br	P110-012-12 an
** 4779101810059	4779101811056	4779101419580	4779101816655	4779101213126	4779101417098

# EXPRESS XP 500

## КНОПКИ ДЛЯ ЗВОНКА · ВЫКЛЮЧАТЕЛИ ДЛЯ ЖАЛЮЗИ · СВЕТОРЕГУЛЯТОРЫ



### КНОПКА ДЛЯ ЗВОНКА, 1-КЛАВИШНАЯ (IP44), БЕЗ РАМКИ

10 шт. 10А, 250В~ IP44 PC

\*Код изделия \*\* Цифровой код (V)



Белого цв.



Цв. слоновой кости



Цв. металла



Цв. шампанского



Коричневого цв.



Антрацитового цв.

\* P110-012-04 ww

P110-012-04 iv

P110-012-04 mt

P110-012-04 ch

P110-012-04 br

P110-012-04 an

\*\* 4779101810325

4779101811339

4779101419665

4779101816716

4779101213188

4779101417159



### ВЫКЛЮЧАТЕЛЬ ДЛЯ ЖАЛЮЗИ, 2-КЛАВИШНЫЙ, БЕЗ РАМКИ

10 шт. 10А, 250В~ IP20 PC

\*Код изделия \*\* Цифровой код (V)



Белого цв.



Цв. слоновой кости



Цв. металла



Цв. шампанского



Коричневого цв.



Антрацитового цв.

\* P410-020-02 ww

P410-020-02 iv

P410-020-02 mt

P410-020-02 ch

P410-020-02 br

P410-020-02 an

\*\* 4779101410518

4779101411515

4779101419535

4779101416367

4779101413045

4779101417043



### ВЫКЛЮЧАТЕЛЬ ДЛЯ ЖАЛЮЗИ, 2-КЛАВИШНЫЙ, С ПОДСВЕТКОЙ, БЕЗ РАМКИ

10 шт. 10А, 250В~ IP20 PC

\*Код изделия \*\* Цифровой код (V)



Белого цв.



Цв. слоновой кости



Цв. металла



Цв. шампанского



Коричневого цв.



Антрацитового цв.

\* P410-020-12 ww

P410-020-12 iv

P410-020-12 mt

P410-020-12 ch

P410-020-12 br

P410-020-12 an

\*\* 4779101410525

4779101411522

4779101419542

4779101416374

4779101413052

4779101417050



### ВЫКЛЮЧАТЕЛЬ ДЛЯ ЖАЛЮЗИ, 2-КЛАВИШНЫЙ (IP44), БЕЗ РАМКИ

10 шт. 10А, 250В~ IP44 PC

\*Код изделия \*\* Цифровой код (V)



Белого цв.



Цв. слоновой кости



Цв. металла



Цв. шампанского



Коричневого цв.



Антрацитового цв.

\* P410-020-04 ww

P410-020-04 iv

P410-020-04 mt

P410-020-04 ch

P410-020-04 br

P410-020-04 an

\*\* 4779101410822

4779101411829

4779101419689

4779101416404

4779101413533

4779101417197



### СВЕТОРЕГУЛЯТОР ДЛЯ ЛАМП НАКАЛИВАНИЯ И ГАЛОГЕННЫХ ЛАМП (20–400 Вт), С РАМКОЙ

6 шт. 250В~, 50Гц IP20 PC

\*Код изделия \*\* Цифровой код (V)



Белого цв.



Цв. слоновой кости



Цв. металла



Цв. шампанского



Коричневого цв.



Антрацитового цв.



Сталь

\* ARMPM400 ww

ARMPM400 iv

ARMPM400 mt

ARMPM400 ch

ARMPM400 br

ARMPM400 an

ARMPM400 stl

\*\* 4779101910544

4779101911541

4779101919530

4779101916225

4779101913491

4779101917543

4779101916256

# EXPRESS XR 500

## СВЕТОРЕГУЛЯТОРЫ И ТЕРМОСТАТЫ



### СВЕТОРЕГУЛЯТОР ДЛЯ ЛАМП НАКАЛИВАНИЯ И ГАЛОГЕННЫХ ЛАМП (40–600 Вт), С РАМКой

6 шт. 250В~, 50Гц IP20 PC

\*Код изделия \*\* Цифровой код (V)

Белого цв.	Цв. слоновой кости	Цв. металла	Цв. шампанского	Коричневого цв.	Антрацитового цв.
* ARMPM600 ww	ARMPM600 iv	ARMPM600 mt	ARMPM600 ch	ARMPM600 br	ARMPM600 an
** 4779101910551	4779101911558	4779101919547	4779101916232	4779101913507	4779101917550



### СВЕТОРЕГУЛЯТОР ДЛЯ РЕГУЛИРУЕМЫХ LED-ЛАМП (1–100 Вт), С РАМКой

6 шт. 250В~, 50Гц IP20 PC

\*Код изделия \*\* Цифровой код (V)

Белого цв.	Цв. слоновой кости	Цв. металла	Цв. шампанского	Коричневого цв.	Антрацитового цв.
* ARMP LED ww	ARMP LED iv	ARMP LED mt	ARMP LED ch	ARMP LED br	ARMP LED an
** 4779101910773	4779101911619	4779101919592	4779101916218	4779101913545	4779101917598



### СВЕТОРЕГУЛЯТОР ДЛЯ РЕГУЛИРУЕМЫХ LED-ЛАМП (1-200 Вт), С РАМКой

6 шт. 250В~, 50Гц IP20 PC

\*Код изделия \*\* Цифровой код (V)

Белого цв.	Цв. слоновой кости	Цв. металла	Цв. шампанского	Коричневого цв.	Антрацитового цв.
* ARMPLED1-200 ww	ARMPLED1-200 iv	ARMPLED1-200 mt	ARMPLED1-200 ch	ARMPLED1-200 br	ARMPLED1-200 an
** 4779101610680	4779101610727	4779101610697	4779101610741	4779101610734	4779101610710



### КОМНАТНЫЙ ТЕРМОСТАТ, БЕЗ РАМКИ

4 шт. 230В~, 50Гц IP20 PC

\*Код изделия \*\* Цифровой код (V)

Белого цв.	Цв. слоновой кости	Цв. металла	Цв. шампанского	Коричневого цв.	Антрацитового цв.
* Fre R2A ww	Fre R2A iv	Fre R2A mt	Fre R2A ch	Fre R2A br	Fre R2A an
** 4779101910797	4779101911909	4779101919738	4779101916201	4779101913637	4779101917604



### ТЕРМОСТАТ ПОДОГРЕВА ПОЛА, БЕЗ РАМКИ

4 шт. 230В~, 50Гц~ IP20 PC

\*Код изделия \*\* Цифровой код (V)

Белого цв.	Цв. слоновой кости	Цв. металла	Цв. шампанского	Коричневого цв.	Антрацитового цв.
* Fre F2A ww	Fre F2A iv	Fre F2A mt	Fre F2A ch	Fre F2A br	Fre F2A an
** 4779101910575	4779101911572	4779101919561	4779101916195	4779101913538	4779101917567



# EXPRESS XP 500

## РОЗЕТКИ



### РОЗЕТКА БЕЗ ЗАЗЕМЛЕНИЯ, БЕЗ РАМКИ

10 шт. 16А, 250В~ IP20 PC

\*Код изделия \*\* Цифровой код (V)



Белого цв.



Цв. слоновой кости



Цв. металла



Цв. шампанского



Коричневого цв.



Антрацитового цв.

* RP16-001-02 ww	RP16-001-02 iv	RP16-001-02 mt	RP16-001-02 ch	RP16-001-02 br	RP16-001-02 an
** 4779101110388	4779101111385	4779101119336	4779101116304	4779101113075	4779101117011



### РОЗЕТКА БЕЗ ЗАЗЕМЛЕНИЯ, СО ШТОРКАМИ, БЕЗ РАМКИ

10 шт. 16А, 250В~ IP20 PC

\*Код изделия \*\* Цифровой код (V)



Белого цв.



Цв. слоновой кости



Цв. металла



Цв. шампанского



Коричневого цв.



Антрацитового цв.

* RP16-001-22 ww	RP16-001-22 iv	RP16-001-22 mt	RP16-001-22 ch	RP16-001-22 br	RP16-001-22 an
** 4779101110395	4779101111392	4779101119343	4779101116311	4779101113082	4779101117028



### РОЗЕТКА С ЗАЗЕМЛЕНИЕМ, БЕЗ РАМКИ

10 шт. 16А, 250В~ IP20 PC

\*Код изделия \*\* Цифровой код (V)



Белого цв.



Цв. слоновой кости



Цв. металла



Цв. шампанского



Коричневого цв.



Антрацитового цв.



Сталь

* RP16-002-02 ww	RP16-002-02 iv	RP16-002-02 mt	RP16-002-02 ch	RP16-002-02 br	RP16-002-02 an	RP16-002-02 stl
** 4779101110401	4779101111408	4779101119350	4779101116328	4779101113099	4779101117035	477910116724



### РОЗЕТКА С ЗАЗЕМЛЕНИЕМ И СО ШТОРКАМИ, БЕЗ РАМКИ

10 шт. 16А, 250В~ IP20 PC

\*Код изделия \*\* Цифровой код (V)



Белого цв.



Цв. слоновой кости



Цв. металла



Цв. шампанского



Коричневого цв.



Антрацитового цв.



Сталь

* RP16-002-22 ww	RP16-002-22 iv	RP16-002-22 mt	RP16-002-22 ch	RP16-002-22 br	RP16-002-22 an	RP16-002-22 stl
** 4779101110418	4779101111415	4779101119367	4779101116335	4779101113105	4779101117042	477910116731



### РОЗЕТКА СО ШТЫРЕВЫМ ЗАЗЕМЛЕНИЕМ Е ТИПА, СО ШТОРКАМИ, БЕЗ РАМКИ

10 шт. 16А, 250В~ IP20 PC

\*Код изделия \*\* Цифровой код (V)



Белого цв.



Цв. слоновой кости



Цв. металла



Антрацитового цв.

* RP16-002-10-22 ww	RP16-002-10-22 iv	RP16-002-10-22 mt	RP16-002-10-22 an
** 4779101110753	4779101116601	4779101116632	4779101117370

# EXPRESS XP 500

## РОЗЕТКИ



### РОЗЕТКА С ЗАЗЕМЛЕНИЕМ И КРЫШКОЙ (IP44), БЕЗ РАМКИ

10 шт. 16А, 250В~ IP44 PC

\*Код изделия \*\* Цифровой код (V)

Белого цв.	Цв. слоновой кости	Цв. металла	Цв. шампанского	Коричневого цв.	Антрацитового цв.
* RP16-003-02 ww	RP16-003-02 iv	RP16-003-02 mt	RP16-003-02 ch	RP16-003-02 br	RP16-003-02 an
** 4779101110425	4779101111422	4779101119374	4779101116342	4779101113112	4779101117059



### РОЗЕТКА С ЗАЗЕМЛЕНИЕМ, СО ШТОРКАМИ И КРЫШКОЙ (IP44), БЕЗ РАМКИ

10 шт. 16А, 250В~ IP44 PC

\*Код изделия \*\* Цифровой код (V)

Белого цв.	Цв. слоновой кости	Цв. металла	Цв. шампанского	Коричневого цв.	Антрацитового цв.
* RP16-003-22 ww	RP16-003-22 iv	RP16-003-22 mt	RP16-003-22 ch	RP16-003-22 br	RP16-003-22 an
** 4779101110432	4779101111439	4779101119381	4779101116359	4779101113129	4779101117066



### РОЗЕТКА IP44, СО ШТЫРЕВЫМ ЗАЗЕМЛЕНИЕМ Е ТИПА, СО ШТОРКАМИ, БЕЗ РАМКИ

10 шт. 16А, 250В~ IP44 PC

\*Код изделия \*\* Цифровой код (V)

Белого цв.	Цв. слоновой кости	Цв. металла	Антрацитового цв.
* RP16-003-10-22 ww	RP16-003-10-22 iv	RP16-003-10-22 mt	RP16-003-10-22 an
** 4779101110760	4779101116618	4779101116649	4779101117387

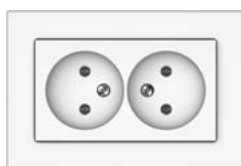

### РОЗЕТКА, 2-МЕСТНАЯ, БЕЗ ЗАЗЕМЛЕНИЯ

6 шт. 16А, 250В~ IP20 PC

\*Код изделия \*\* Цифровой код (V)

Белого цв.	Цв. слоновой кости	Цв. металла	Цв. шампанского	Коричневого цв.	Антрацитового цв.
* RP16-020 ww	RP16-020 iv	RP16-020 mt	RP16-020 ch	RP16-020 br	RP16-020 an
** 4779101110449	4779101111446	4779101119398	4779101116366	4779101113143	4779101117073

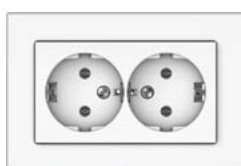

### РОЗЕТКА, 2-МЕСТНАЯ, С ЗАЗЕМЛЕНИЕМ

5 шт. 16А, 250В~ IP20 PC

\*Код изделия \*\* Цифровой код (V)

Белого цв.	Цв. слоновой кости	Цв. металла	Цв. шампанского	Коричневого цв.	Антрацитового цв.
* RP16-021 ww	RP16-021 iv	RP16-021 mt	RP16-021 ch	RP16-021 br	RP16-021 an
** 4779101110487	4779101111484	4779101119404	4779101116373	4779101113136	4779101117080

# EXPRESS XP 500

## ТЕЛЕФОННЫЕ И КОМПЬЮТЕРНЫЕ РОЗЕТКИ

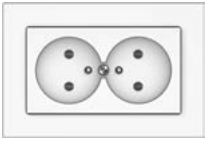

### РОЗЕТКА СО ШТЫРЕВЫМ ЗАЗЕМЛЕНИЕМ Е ТИПА, ДВУХМЕСТНАЯ

10 шт. IP20 PC

\*Код изделия \*\* Цифровой код (V)

	Белого цв.		Цв. слоновой кости		Цв. металла		Антрацитового цв.
* RP16-024 ww	RP16-024 iv	RP16-024 mt	RP16-024 an				
** 4779101110777	4779101116625	4779101116656	4779101117394				



### ТЕЛЕФОННАЯ РОЗЕТКА, 1-МЕСТНАЯ (1XRJ11), БЕЗ РАМКИ

10 шт. IP20 PC

\*Код изделия \*\* Цифровой код (V)

	Белого цв.		Цв. слоновой кости		Цв. металла		Цв. шампанского		Коричневого цв.		Антрацитового цв.
* TLRJ11-131-02 ww	TLRJ11-131-02 iv	TLRJ11-131-02 mt	TLRJ11-131-02 ch	TLRJ11-131-02 br	TLRJ11-131-02 an						
** 4779101630565	4779101631562	4779101639643	4779101636536	4779101633016	4779101617016						



### ТЕЛЕФОННАЯ РОЗЕТКА, 2-МЕСТНАЯ (2XRJ11), БЕЗ РАМКИ

10 шт. IP20 PC Производство по заказу

\*Код изделия \*\* Цифровой код (V)

	Белого цв.		Цв. слоновой кости		Цв. металла		Цв. шампанского		Коричневого цв.		Антрацитового цв.
* TLRJ11-231-02 ww	TLRJ11-231-02 iv	TLRJ11-231-02 mt	TLRJ11-231-02 ch	TLRJ11-231-02 br	TLRJ11-231-02 an						
** 4779101630596	4779101631593	4779101639674	4779101636543	4779101633047	4779101617047						



### ТЕЛЕФОННАЯ И КОМПЬЮТЕРНАЯ РОЗЕТКА (RJ11+RJ45 CAT3+CAT5E UTP), БЕЗ РАМКИ

10 шт. IP20 PC

\*Код изделия \*\* Цифровой код (V)

	Белого цв.		Цв. слоновой кости		Цв. металла		Цв. шампанского		Коричневого цв.		Антрацитового цв.
* TKLRJ-35e2-02 ww	TKLRJ-35e2-02 iv	TKLRJ-35e2-02 mt	TKLRJ-35e2-02 ch	TKLRJ-35e2-02 br	TKLRJ-35e2-02 an						
** 4779101630626	4779101631623	4779101639704	4779101636598	4779101633078	4779101617078						



### КОМПЬЮТЕРНАЯ РОЗЕТКА, 1-МЕСТНАЯ (1XRJ45 CAT5E UTP), БЕЗ РАМКИ

10 шт. IP20 PC

\*Код изделия \*\* Цифровой код (V)

	Белого цв.		Цв. слоновой кости		Цв. металла		Цв. шампанского		Коричневого цв.		Антрацитового цв.		Чёрного цв.
* KLRJ45-15e2-02 ww	KLRJ45-15e2-02 iv	KLRJ45-15e2-02 mt	KLRJ45-15e2-02 ch	KLRJ45-15e2-02 br	KLRJ45-15e2-02 an	KLRJ45-15e2-02 blc							
** 4779101630572	4779101631579	4779101639650	4779101636550	4779101633023	4779101617023	4779101636789							

# EXPRESS XP 500

## ТЕЛЕФОННЫЕ И КОМПЬЮТЕРНЫЕ РОЗЕТКИ · РАЗЪЕМЫ USB И HDMI



### КОМПЬЮТЕРНАЯ РОЗЕТКА, 2-МЕСТНАЯ (2XRJ45 CAT5E UTP), БЕЗ РАМКИ

10 шт. IP20 PC

\*Код изделия \*\* Цифровой код (V)

Белого цв.	Цв. слоновой кости	Цв. металла	Цв. шампанского	Коричневого цв.	Антрацитового цв.	Чёрного цв.
* KLRJ45-25e2-02 ww	KLRJ45-25e2-02 iv	KLRJ45-25e2-02 mt	KLRJ45-25e2-02 ch	KLRJ45-25e2-02 br	KLRJ45-25e2-02 an	KLRJ45-25e2-02 btc
** 4779101630602	4779101631609	4779101639681	4779101636574	4779101633054	4779101617054	4779101636796



### КОМПЬЮТЕРНАЯ РОЗЕТКА, 1-МЕСТНАЯ (1XRJ45 CAT5E UTP AMP), БЕЗ РАМКИ

10 шт. IP20 PC

\*Код изделия \*\* Цифровой код (V)

Белого цв.	Цв. слоновой кости	Цв. металла	Цв. шампанского	Коричневого цв.	Антрацитового цв.
* KLRJ45-15e1-02 ww	KLRJ45-15e1-02 iv	KLRJ45-15e1-02 mt	KLRJ45-15e1-02 ch	KLRJ45-15e1-02 br	KLRJ45-15e1-02 an
** 4779101630589	4779101631586	4779101639667	4779101636567	4779101633030	4779101617030



### КОМПЬЮТЕРНАЯ РОЗЕТКА, 2-МЕСТНАЯ (2XRJ45 CAT5E UTP AMP), БЕЗ РАМКИ

10 шт. IP20 PC

\*Код изделия \*\* Цифровой код (V)

Белого цв.	Цв. слоновой кости	Цв. металла	Цв. шампанского	Коричневого цв.	Антрацитового цв.
* KLRJ45-25e1-02 ww	KLRJ45-25e1-02 iv	KLRJ45-25e1-02 mt	KLRJ45-25e1-02 ch	KLRJ45-25e1-02 br	KLRJ45-25e1-02 an
** 4779101630619	4779101631616	4779101639698	4779101636581	4779101633061	4779101617061



### USB-РОЗЕТКА, 1-МЕСТНАЯ (1XUSB), БЕЗ РАМКИ

10 шт. IP20 PC

\*Код изделия \*\* Цифровой код (V)

Белого цв.	Цв. слоновой кости	Цв. металла	Цв. шампанского	Коричневого цв.	Антрацитового цв.
* USB ww	USB iv	USB mt	USB ch	USB br	USB an
** 4779101630886	4779101631883	4779101639889	4779101636604	4779101633887	4779101637885



### USB-РОЗЕТКА, 2-МЕСТНАЯ (2XUSB), БЕЗ РАМКИ

10 шт. IP20 PC

\*Код изделия \*\* Цифровой код (V)

Белого цв.	Цв. слоновой кости	Цв. металла	Цв. шампанского	Коричневого цв.	Антрацитового цв.
* USB/USB ww	USB/USB iv	USB/USB mt	USB/USB ch	USB/USB br	USB/USB an
** 4779101630893	4779101631890	4779101639896	4779101636611	4779101633894	4779101637892

# EXPRESS XP 500

## РАЗЪЕМЫ USB И HDMI · АНТЕННЫЕ РОЗЕТКИ



### HDMI/USB-РОЗЕТКА (HDMI+USB), БЕЗ РАМКИ

10 шт. IP20 PC

\*Код изделия \*\* Цифровой код (V)



Белого цв.



Цв. слоновой кости



Цв. металла



Цв. шампанского



Коричневого цв.



Антрацитового цв.

* HDMI/USB ww	HDMI/USB iv	HDMI/USB mt	HDMI/USB ch	HDMI/USB br	HDMI/USB an
** 4779101630909	4779101631906	4779101639902	4779101636628	4779101633900	4779101637908



### USB-РОЗЕТКА, 2-МЕСТНАЯ (2XUSB 3,4A), БЕЗ РАМКИ

10 шт. IP20 PC

\*Код изделия \*\* Цифровой код (V)



Белого цв.



Цв. слоновой кости



Цв. металла



Цв. шампанского



Коричневого цв.



Антрацитового цв.



Чёрного цв.

* USB-3,4A-02 ww	USB-3,4A-02 iv	USB-3,4A-02 mt	USB-3,4A-02 ch	USB-3,4A-02 br	USB-3,4A-02 an	USB-3,4A-02 blc
** 4779101610536	4779101610543	4779101610550	4779101610574	4779101610581	4779101610871	4779101610598



### АНТЕННАЯ РОЗЕТКА, КОНЕЧНАЯ (TV), БЕЗ РАМКИ

10 шт. IP20 PC

\*Код изделия \*\* Цифровой код (V)



Белого цв.



Цв. слоновой кости



Цв. металла



Цв. шампанского



Коричневого цв.



Антрацитового цв.



Чёрного цв.

* TVL01-02 ww	TVL01-02 iv	TVL01-02 mt	TVL01-02 ch	TVL01-02 br	TVL01-02 an	TVL01-02 blc
** 4779101630701	4779101631708	4779101639780	4779101636727	4779101633153	4779101617153	4779101636819



### СПУТНИКОВАЯ РОЗЕТКА (SAT), КОНЕЧНАЯ, БЕЗ РАМКИ

10 шт. IP20 PC

\*Код изделия \*\* Цифровой код (V)



Белого цв.



Цв. слоновой кости



Цв. металла



Цв. шампанского



Коричневого цв.



Антрацитового цв.

* SAT01-02 ww	TSAT01-02 iv	SAT01-02 mt	SAT01-02 ch	SAT01-02 br	SAT01-02 an
** 4779101630114	4779101639100	4779101639711	4779101636895	4779101633269	4779101617214



### АНТЕННАЯ РОЗЕТКА, КОНЕЧНАЯ (TV), БЕЗ РАМКИ

10 шт. IP20 PC

\*Код изделия \*\* Цифровой код (V)



Белого цв.



Цв. слоновой кости



Цв. металла



Цв. шампанского



Коричневого цв.



Антрацитового цв.

* TVL02-02 ww	TVL02-02 iv	TVL02-02 mt	TVL02-02 ch	TVL02-02 br	TVL02-02 an
** 4779101630633	4779101631630	4779101639711	4779101636659	4779101633085	4779101617085

# EXPRESS XP 500

## АНТЕННЫЕ РОЗЕТКИ · АУДИОРОЗЕТКИ

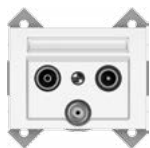

### АНТЕННАЯ РОЗЕТКА, КОНЕЧНАЯ (TV+R+SAT), БЕЗ РАМКИ

10 шт. IP20 PC

\*Код изделия \*\* Цифровой код (V)

Белого цв.	Цв. слоновой кости	Цв. металла	Цв. шампанского	Коричневого цв.	Антрацитового цв.	Чёрного цв.
* TVL03-02 ww	TVL03-02 iv	TVL03-02 mt	TVL03-02 ch	TVL03-02 br	TVL03-02 an	TVL03-02 blc
** 4779101630688	4779101631685	4779101639766	4779101636703	4779101633139	4779101617139	4779101636833



### АНТЕННАЯ И КОМПЬЮТЕРНАЯ РОЗЕТКА (TV+RJ45), БЕЗ РАМКИ

10 шт. IP20 PC

\*Код изделия \*\* Цифровой код (V)

Белого цв.	Цв. слоновой кости	Цв. металла	Цв. шампанского	Коричневого цв.	Антрацитового цв.	Чёрного цв.
* TVL/KLRJ45-15e2-02 ww	TVL/KLRJ45-15e2-02 iv	TVL/KLRJ45-15e2-02 mt	TVL/KLRJ45-15e2-02 ch	TVL/KLRJ45-15e2-02 br	TVL/KLRJ45-15e2-02 an	TVL/KLRJ45-15e2-02 blc
** 4779101630800	4779101631807	4779101639629	4779101636741	4779101633191	4779101617177	4779101636802



### СПУТНИКОВАЯ И КОМПЬЮТЕРНАЯ РОЗЕТКА (SAT+RJ45), БЕЗ РАМКИ

10 шт. IP20 PC

\*Код изделия \*\* Цифровой код (V)

Белого цв.	Цв. слоновой кости	Цв. металла	Цв. шампанского	Коричневого цв.	Антрацитового цв.	Чёрного цв.
* SAT/KLRJ45-15e2-02 ww	SAT/KLRJ45-15e2-02 iv	SAT/KLRJ45-15e2-02 mt	SAT/KLRJ45-15e2-02 ch	SAT/KLRJ45-15e2-02 br	SAT/KLRJ45-15e2-02 an	SAT/KLRJ45-15e2-02 blc
** 4779101630107	4779101631111	4779101639148	4779101636949	4779101633276	4779101617221	



### АУДИОРОЗЕТКА, 2-МЕСТНАЯ, БЕЗ РАМКИ

10 шт. IP20 PC

\*Код изделия \*\* Цифровой код (V)

Белого цв.	Цв. слоновой кости	Цв. металла	Цв. шампанского	Коричневого цв.	Антрацитового цв.	Чёрного цв.
* GL04-02 ww	GL04-02 iv	GL04-02 mt	GL04-02 ch	GL04-02 br	GL04-02 an	GL04-02 blc
** 4779101630480	4779101631333	4779101639827	4779101636871	4779101633177	4779101617191	4779101636888



### ЗВОНОК, БЕЗ РАМКИ

10 шт. IP20 PC

\*Код изделия \*\* Цифровой код (V)

Белого цв.	Цв. слоновой кости	Цв. металла	Цв. шампанского	Коричневого цв.	Антрацитового цв.	Чёрного цв.
* ES-1 ww	ES-1 iv	ES-1 mt	ES-1 ch	ES-1 br	ES-1 an	ES-1 blc
** 4779101610604	4779101610611	4779101610628	4779101610659	4779101610666	4779101610642	4779101610673

# EXPRESS XP 500



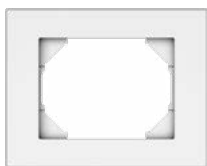



## РАМКИ



### РАМКА, 1-МЕСТНАЯ

40 шт. PC

\*Код изделия \*\* Цифровой код (V)



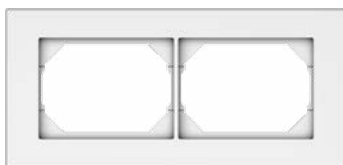



 Белого цв.	 Цв. слоновой кости	 Цв. металла	 Цв. шампанского	 Коричневого цв.	 Антрацитового цв.
* R01 ww	R01 iv	R01 mt	R01 ch	R01 br	R01 an
** 4779101510287	4779101511284	4779101519297	4779101516555	4779101513011	4779101517019



### РАМКА, 2-МЕСТНАЯ

20 шт. PC

\*Код изделия \*\* Цифровой код (V)



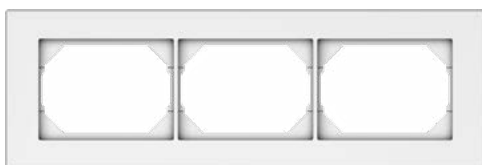

 Белого цв.	 Цв. слоновой кости	 Цв. металла	 Цв. шампанского	 Коричневого цв.	 Антрацитового цв.
* R02 ww	R02 iv	R02 mt	R02 ch	R02 br	R02 an
** 4779101510294	4779101511291	4779101519303	4779101516562	4779101513028	4779101517026



### РАМКА, 3-МЕСТНАЯ

15 шт. PC

\*Код изделия \*\* Цифровой код (V)







 Белого цв.	 Цв. слоновой кости	 Цв. металла	 Цв. шампанского	 Коричневого цв.	 Антрацитового цв.
* R03 ww	R03 iv	R03 mt	R03 ch	R03 br	R03 an
** 4779101510300	4779101511307	4779101519310	4779101516579	4779101513035	4779101517033



### РАМКА, 4-МЕСТНАЯ

10 шт. PC

\*Код изделия \*\* Цифровой код (V)



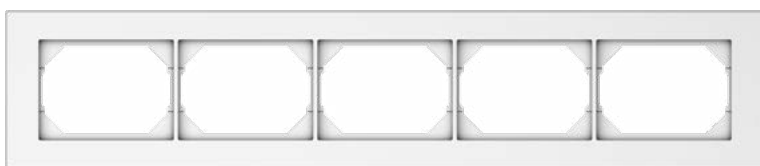



 Белого цв.	 Цв. слоновой кости	 Цв. металла	 Цв. шампанского	 Коричневого цв.	 Антрацитового цв.
* R04 ww	R04 iv	R04 mt	R04 ch	R04 br	R04 an
** 4779101510317	4779101511314	4779101519327	4779101516586	4779101513042	4779101517040



### РАМКА, 5-МЕСТНАЯ

10 шт. PC

\*Код изделия \*\* Цифровой код (V)

 Белого цв.	 Цв. слоновой кости	 Цв. металла	 Цв. шампанского	 Коричневого цв.	 Антрацитового цв.
* R05 ww	R05 iv	R05 mt	R05 ch	R05 br	R05 an
** 4779101510324	4779101511321	4779101519334	4779101516593	4779101513059	4779101517057

# EXPRESS XP 500

## РАМКИ · КОМПЛЕКТУЮЩИЕ ИЗДЕЛИЯ

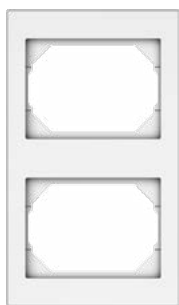

### РАМКА, 2-МЕСТНАЯ, ВЕРТИКАЛЬНАЯ

20 шт. PC

\*Код изделия \*\* Цифровой код (V)



Белого цв.

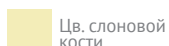

Цв. слоновой кости

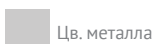

Цв. металла

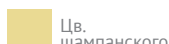

Цв. шампанского



Коричневого цв.



Антрацитового цв.

\* RV02 ww

RV02 iv

RV02 mt

RV02 ch

RV02 br

RV02 an

\*\* 4779101510331

4779101511338

4779101519280

4779101516609

4779101513066

4779101517064



### РАМКА, 3-МЕСТНАЯ, ВЕРТИКАЛЬНАЯ

10 шт. PC

\*Код изделия \*\* Цифровой код (V)



Белого цв.



Цв. слоновой кости

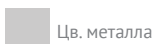

Цв. металла

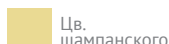

Цв. шампанского



Коричневого цв.



Антрацитового цв.

\* RV03 ww

RV03 iv

RV03 mt

RV03 ch

RV03 br

RV03 an

\*\* 4779101510393

4779101511390

4779101519341

4779101516616

4779101513073

4779101517071



### ОТДЕЛКА КОМПЬЮТЕРНОЙ РОЗЕТКИ, 1-МЕСТНАЯ, БЕЗ РАМКИ

30 шт. PC

\*Код изделия \*\* Цифровой код (V)



Белого цв.



Цв. слоновой кости

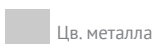

Цв. металла



Цв. шампанского



Коричневого цв.



Антрацитового цв.

\* KLRJ45-1 ww

KLRJ45-1 iv

KLRJ45-1 mt

KLRJ45-1 ch

KLRJ45-1 br

KLRJ45-1 an

\*\* 4779101700114

4779101701074

4779101709117

4779101706024

4779101703030

4779101707014



### ОТДЕЛКА КОМПЬЮТЕРНОЙ РОЗЕТКИ, 2-МЕСТНАЯ, БЕЗ РАМКИ

30 шт. PC

\*Код изделия \*\* Цифровой код (V)



Белого цв.

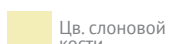

Цв. слоновой кости

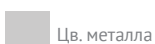

Цв. металла



Цв. шампанского



Коричневого цв.



Антрацитового цв.

\* KLRJ45-2 ww

KLRJ45-2 iv

KLRJ45-2 mt

KLRJ45-2 ch

KLRJ45-2 br

KLRJ45-2 an

\*\* 4779101700121

4779101701081

4779101709124

4779101706031

4779101703047

4779101707021



# EXPRESS XR 500

## КОМПЛЕКТУЮЩИЕ ИЗДЕЛИЯ



### ОТДЕЛКА АНТЕННОЙ РОЗЕТКИ (TV+R), БЕЗ РАМКИ

30 шт. PC

\*Код изделия \*\* Цифровой код (V)

Белого цв.	Цв. слоновой кости	Цв. металла	Цв. шампанского	Коричневого цв.	Антрацитового цв.
* TVA02 ww	TVA02 iv	TVA02 mt	TVA02 ch	TVA02 br	TVA02 an
** 4779101700138	4779101701111	4779101709131	4779101706000	4779101703016	4779101707038



### ОТДЕЛКА АНТЕННОЙ РОЗЕТКИ (TV+R+SAT), БЕЗ РАМКИ

30 шт. PC

\*Код изделия \*\* Цифровой код (V)

Белого цв.	Цв. слоновой кости	Цв. металла	Цв. шампанского	Коричневого цв.	Антрацитового цв.
* TVA03 ww	TVA03 iv	TVA03 mt	TVA03 ch	TVA03 br	VA03 an
** 4779101700145	4779101701128	4779101709148	4779101706017	4779101703023	4779101707045

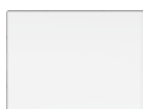

### ЗАГЛУШКА

40 шт. PC

\*Код изделия \*\* Цифровой код (V)

Белого цв.	Цв. слоновой кости	Цв. металла	Цв. шампанского	Коричневого цв.	Антрацитового цв.
* AD ww	AD iv	AD mt	AD ch	AD br	AD an
** 4779101710021	4779101711028	4779101719024	4779101716030	4779101713022	4779101717020



# EXPRESS XP 500

Стеклянные, деревянные и стальные рамки

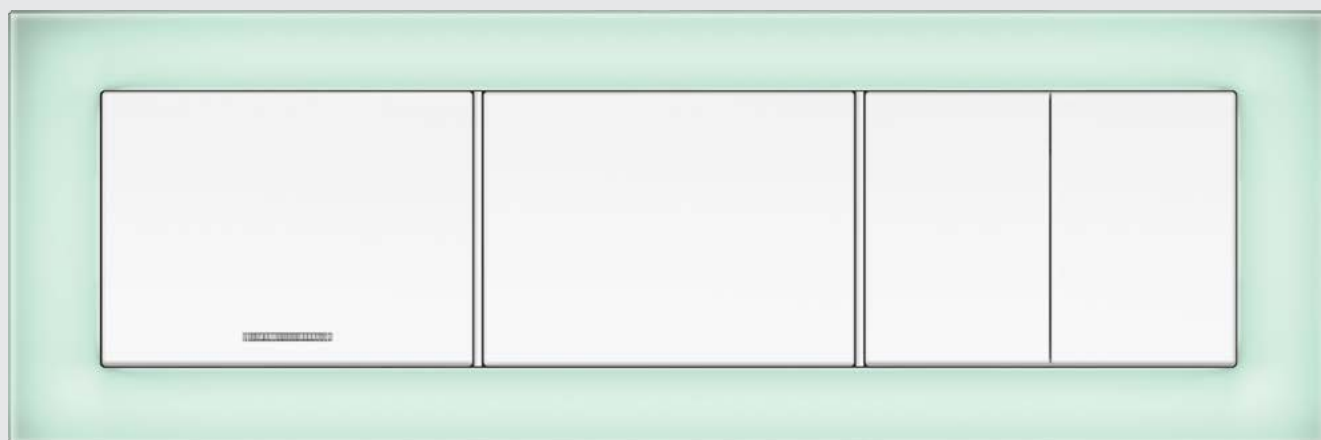

В линии изделий **EXPRESS XP 500** представлен широкий ассортимент стеклянных и деревянных рамок. Стеклянные рамки производятся из закаленного стекла. Рамки из белого и зеленого стекла являются матовыми, поэтому они нежно сочетаются с окружением, а изделия из черного стекла являются блестящими и придают изделию уникальность.

Деревянные рамки отличаются исключительно широкой гаммой цветов. Можно выбирать как светлый оттенок беленого дуба, натуральные цвета дуба или бука, так и яркие и темные цвета – орехового дерева, красного дерева или темного дуба. Деревянные рамки производятся из натуральной древесины, благодаря чему они являются долговечными, а также к ним приятно прикасаться.

Все эти рамки можно сочетать с механизмами EXPRESS XP 500 шести различных цветов, что позволяет создать современный интерьер. Благодаря уникальной продолговатой форме рамка является цельной и придает изделию элегантность и завершенность.

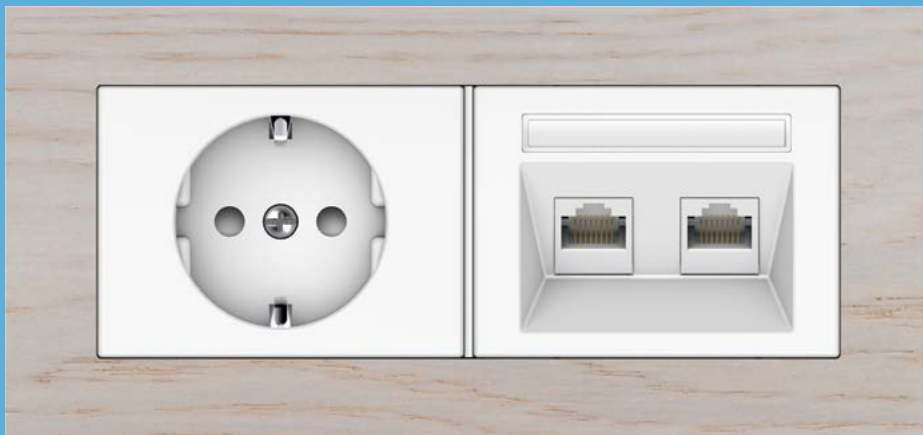

# EXPRESS XP 500

## СТЕКЛЯННЫЕ РАМКИ

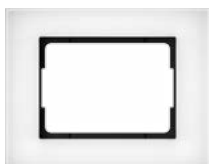

### РАМКА, 1-МЕСТНАЯ БЕЛОЕ МАТОВОЕ СТЕКЛО

Код изделия R01 gmw  
Цифровой код (V) 4779101518061

8 шт. Стекло



### РАМКА, 2-МЕСТНАЯ БЕЛОЕ МАТОВОЕ СТЕКЛО

Код изделия R02 gmw  
Цифровой код (V) 4779101518078

4 шт. Стекло

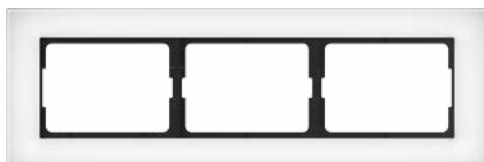

### РАМКА, 3-МЕСТНАЯ БЕЛОЕ МАТОВОЕ СТЕКЛО

Код изделия R03 gmw  
Цифровой код (V) 4779101518085

4 шт.  
 Стекло



### РАМКА, 4-МЕСТНАЯ БЕЛОЕ МАТОВОЕ СТЕКЛО

Код изделия R04 gmw  
Цифровой код (V) 4779101518092

4 шт.  
 Стекло



### РАМКА, 5-МЕСТНАЯ БЕЛОЕ МАТОВОЕ СТЕКЛО

Код изделия R05 gmw  
Цифровой код (V) 4779101518108

4 шт.  
 Стекло



### РАМКА, 1-МЕСТНАЯ ЗЕЛЕНЕЕ МАТОВОЕ СТЕКЛО

Код изделия R01 gmg  
Цифровой код (V) 4779101518016

8 шт. Стекло



### РАМКА, 2-МЕСТНАЯ ЗЕЛЕНЕЕ МАТОВОЕ СТЕКЛО

Код изделия R02 gmg  
Цифровой код (V) 4779101518023

4 шт. Стекло

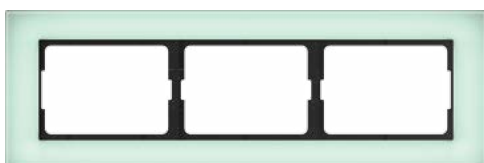

### РАМКА, 3-МЕСТНАЯ ЗЕЛЕНЕЕ МАТОВОЕ СТЕКЛО

Код изделия R03 gmg  
Цифровой код (V) 4779101518030

4 шт.  
 Стекло



### РАМКА, 4-МЕСТНАЯ ЗЕЛЕНЕЕ МАТОВОЕ СТЕКЛО

Код изделия R04 gmg  
Цифровой код (V) 4779101518047

4 шт.  
 Стекло



### РАМКА, 5-МЕСТНАЯ ЗЕЛЕНЕЕ МАТОВОЕ СТЕКЛО

Код изделия R05 gmg  
Цифровой код (V) 4779101518054

4 шт.  
 Стекло

# EXPRESS XP 500

## СТЕКЛЯННЫЕ И СТАЛЬНЫЕ РАМКИ



### РАМКА, 1-МЕСТНАЯ ЧЕРНОЕ СТЕКЛО

Код изделия R01 gcb  
Цифровой код (V) 4779101518115

8 шт. Стекло



### РАМКА, 2-МЕСТНАЯ ЧЕРНОЕ СТЕКЛО

Код изделия R02 gcb  
Цифровой код (V) 4779101518122

4 шт. Стекло



### РАМКА, 3-МЕСТНАЯ ЧЕРНОЕ СТЕКЛО

Код изделия R03 gcb  
Цифровой код (V) 4779101518139

4 шт.  
 Стекло



### РАМКА, 4-МЕСТНАЯ ЧЕРНОЕ СТЕКЛО

Код изделия R04 gcb  
Цифровой код (V) 4779101518146

4 шт.  
 Стекло



### РАМКА, 5-МЕСТНАЯ ЧЕРНОЕ СТЕКЛО

Код изделия R05 gcb  
Цифровой код (V) 4779101518153

4 шт.  
 Стекло



### РАМКА, 1-МЕСТНАЯ СТАЛЬ

Код изделия R01 stl  
Цифровой код (V) 4779101516784

30 шт. Сталь

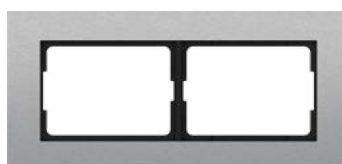

### РАМКА, 2-МЕСТНАЯ СТАЛЬ

Код изделия R02 stl  
Цифровой код (V) 4779101516791

20 шт. Сталь

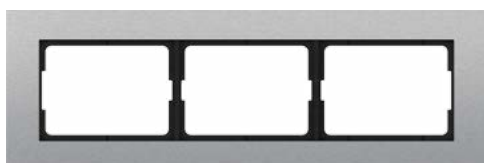

### РАМКА, 3-МЕСТНАЯ СТАЛЬ

Код изделия R03 stl  
Цифровой код (V) 4779101516807

10 шт.  
 Сталь

# EXPRESS XP 500

## ДЕРЕВЯННЫЕ РАМКИ



### РАМКА, 1-МЕСТНАЯ БЕЛЕНый ДУБ

Код изделия R01 wwo  
Цифровой код (V) 4779101516180

8 шт. Дерево



### РАМКА, 2-МЕСТНАЯ БЕЛЕНый ДУБ

Код изделия R02 wwo  
Цифровой код (V) 4779101516197

4 шт. Дерево



### РАМКА, 3-МЕСТНАЯ БЕЛЕНый ДУБ

Код изделия R03 wwo  
Цифровой код (V) 4779101516203

4 шт.  
 Дерево



### РАМКА, 4-МЕСТНАЯ БЕЛЕНый ДУБ

Код изделия R04 wwo  
Цифровой код (V) 4779101516326

4 шт.  
 Дерево



### РАМКА, 5-МЕСТНАЯ БЕЛЕНый ДУБ

Код изделия R05 wwo  
Цифровой код (V) 4779101516333

4 шт.  
 Дерево



### РАМКА, 1-МЕСТНАЯ БУК

Код изделия R01 wnb  
Цифровой код (V) 4779101516067

8 шт. Дерево



### РАМКА, 2-МЕСТНАЯ БУК

Код изделия R02 wnb  
Цифровой код (V) 4779101516074

4 шт. Дерево

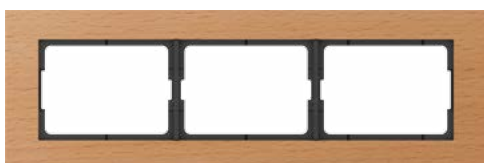

### РАМКА, 3-МЕСТНАЯ БУК

Код изделия R03 wnb  
Цифровой код (V) 4779101516081

4 шт.  
 Дерево



### РАМКА, 4-МЕСТНАЯ БУК

Код изделия R04 wnb  
Цифровой код (V) 4779101516241

4 шт.  
 Дерево

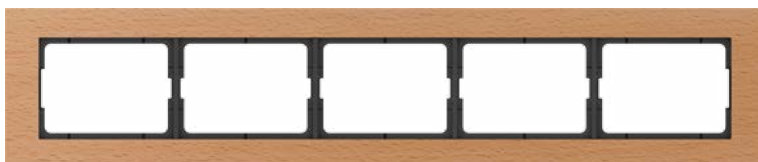

### РАМКА, 5-МЕСТНАЯ БУК

Код изделия R05 wnb  
Цифровой код (V) 4779101516258

4 шт.  
 Дерево

# EXPRESS XP 500

## ДЕРЕВЯННЫЕ РАМКИ

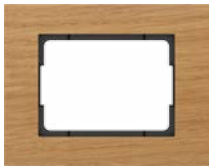

### РАМКА, 1-МЕСТНАЯ ДУБ

Код изделия R01 wno  
Цифровой код (V) 4779101516098

8 шт. Дерево

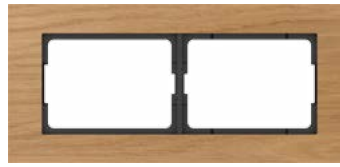

### РАМКА, 2-МЕСТНАЯ ДУБ

Код изделия R02 wno  
Цифровой код (V) 4779101516104

4 шт. Дерево

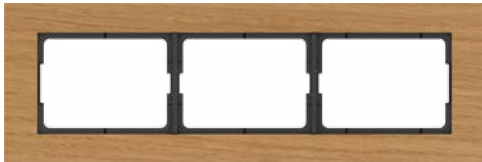

### РАМКА, 3-МЕСТНАЯ ДУБ

Код изделия R03 wno  
Цифровой код (V) 4779101516111

4 шт.  
 Дерево



### РАМКА, 4-МЕСТНАЯ ДУБ

Код изделия R04 wno  
Цифровой код (V) 4779101516265

4 шт.  
 Дерево



### РАМКА, 5-МЕСТНАЯ ДУБ

Код изделия R05 wno  
Цифровой код (V) 4779101516272

4 шт.  
 Дерево



### РАМКА, 1-МЕСТНАЯ ОРЕХОВОЕ ДЕРЕВО

Код изделия R01 wnw  
Цифровой код (V) 4779101516128

8 шт. Дерево



### РАМКА, 2-МЕСТНАЯ ОРЕХОВОЕ ДЕРЕВО

Код изделия R02 wnw  
Цифровой код (V) 4779101516135

4 шт. Дерево



### РАМКА, 3-МЕСТНАЯ ОРЕХОВОЕ ДЕРЕВО

Код изделия R03 wnw  
Цифровой код (V) 4779101516142

4 шт.  
 Дерево



### РАМКА, 4-МЕСТНАЯ ОРЕХОВОЕ ДЕРЕВО

Код изделия R04 wnw  
Цифровой код (V) 4779101516289

4 шт.  
 Дерево



### РАМКА, 5-МЕСТНАЯ ОРЕХОВОЕ ДЕРЕВО

Код изделия R05 wnw  
Цифровой код (V) 4779101516296

4 шт.  
 Дерево



# EXPRESS XP 500

## ДЕРЕВЯННЫЕ РАМКИ



### РАМКА, 1-МЕСТНАЯ КРАСНОЕ ДЕРЕВО

Код изделия R01 wnm  
Цифровой код (V) 4779101516159

8 шт. Дерево



### РАМКА, 2-МЕСТНАЯ КРАСНОЕ ДЕРЕВО

Код изделия R02 wnm  
Цифровой код (V) 4779101516166

4 шт. Дерево



### РАМКА, 3-МЕСТНАЯ КРАСНОЕ ДЕРЕВО

Код изделия R03 wnm  
Цифровой код (V) 4779101516173

4 шт.  
 Дерево



### РАМКА, 4-МЕСТНАЯ КРАСНОЕ ДЕРЕВО

Код изделия R04 wnm  
Цифровой код (V) 4779101516302

4 шт.  
 Дерево



### РАМКА, 5-МЕСТНАЯ КРАСНОЕ ДЕРЕВО

Код изделия R05 wnm  
Цифровой код (V) 4779101516319

4 шт.  
 Дерево



### РАМКА, 1-МЕСТНАЯ ТЕМНЫЙ ДУБ

Код изделия R01 wdo  
Цифровой код (V) 4779101516210

8 шт. Дерево



### РАМКА, 2-МЕСТНАЯ ТЕМНЫЙ ДУБ

Код изделия R02 wdo  
Цифровой код (V) 4779101516227

4 шт. Дерево



### РАМКА, 3-МЕСТНАЯ ТЕМНЫЙ ДУБ

Код изделия R03 wdo  
Цифровой код (V) 4779101516234

4 шт.  
 Дерево



### РАМКА, 4-МЕСТНАЯ ТЕМНЫЙ ДУБ

Код изделия R04 wdo  
Цифровой код (V) 4779101516340

4 шт.  
 Дерево



### РАМКА, 5-МЕСТНАЯ ТЕМНЫЙ ДУБ

Код изделия R05 wdo  
Цифровой код (V) 4779101516357

4 шт.  
 Дерево





# LUXE LX 200

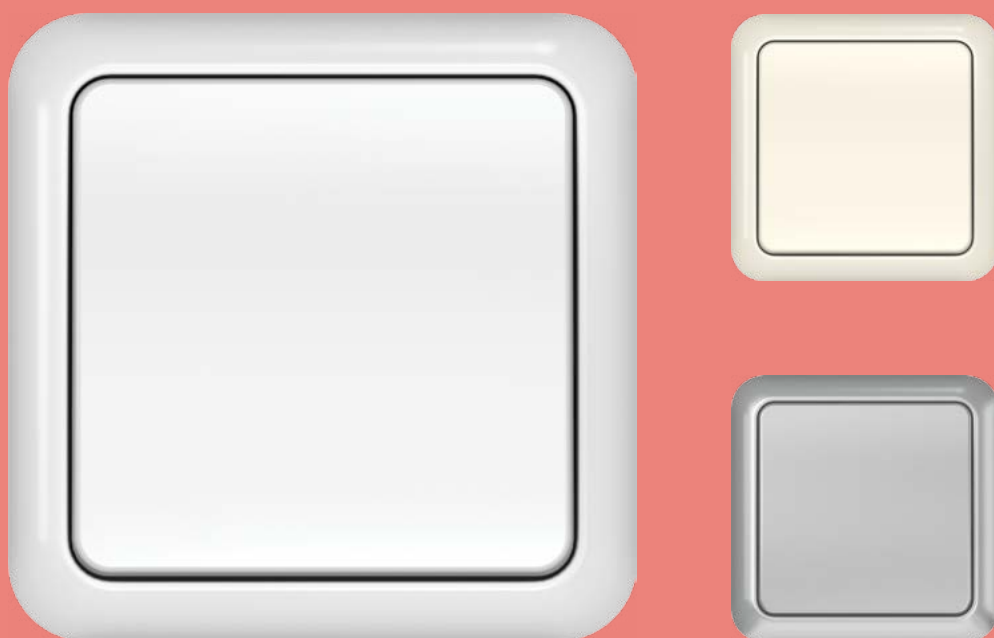

---

Изделия серии **LUXE LX 200** отличаются классикой и элегантностью. Правильная форма квадрата и закругленные углы гармонично сочетаются друг с другом, поэтому исключительно подходят для классического или современного интерьера.

# LUXE LX 200

## ВЫКЛЮЧАТЕЛИ



### ВЫКЛЮЧАТЕЛЬ, 1-КЛАВИШНЫЙ, БЕЗ РАМКИ

10 шт. 10А, 250В~ IP20 PC

\*Код изделия \*\* Цифровой код (V) \*\*\* Цифровой код (D)



Белого цв.



Цв. слоновой кости



Цв. металла

\* P110-010-02 ww

P110-010-02 iv

P110-010-02 mt

\*\* 4779101210033

4779101211610

4779101219036

\*\*\* 4779101200034



### ВЫКЛЮЧАТЕЛЬ, 1-КЛАВИШНЫЙ, С ПОДСВЕТКОЙ, БЕЗ РАМКИ

10 шт. 10А, 250В~ IP20 PC

\*Код изделия \*\* Цифровой код (V) \*\*\* Цифровой код (D)



Белого цв.



Цв. слоновой кости



Цв. металла

\* P110-010-12 ww

P110-010-12 iv

P110-010-12 mt

\*\* 4779101210040

4779101211634

4779101219043



### ВЫКЛЮЧАТЕЛЬ, 1-КЛАВИШНЫЙ (IP44), БЕЗ РАМКИ

10 шт. 10А, 250В~ IP44 PC

\*Код изделия \*\* Цифровой код (V) \*\*\* Цифровой код (D)



Белого цв.



Цв. слоновой кости



Цв. металла

\* P110-010-04 ww

P110-010-04 iv

P110-010-04 mt

\*\* 4779101210521

4779101211689

4779101219333



### ВЫКЛЮЧАТЕЛЬ, 1-КЛАВИШНЫЙ, 2-ПОЛЮСНЫЙ, БЕЗ РАМКИ

10 шт. 10А, 250В~ IP20 PC Производство по заказу

\*Код изделия \*\* Цифровой код (V) \*\*\* Цифровой код (D)



Белого цв.



Цв. слоновой кости



Цв. металла

\* P210-010-02 ww

P210-010-02 iv

P210-010-02 mt

\*\* 4779101210194

4779101211658

4779101219197



### ВЫКЛЮЧАТЕЛЬ, 1-КЛАВИШНЫЙ, 2-ПОЛЮСНЫЙ, С ПОДСВЕТКОЙ, БЕЗ РАМКИ

10 шт. 10А, 250В~ IP20 PC Производство по заказу

\*Код изделия \*\* Цифровой код (V) \*\*\* Цифровой код (D)



Белого цв.



Цв. слоновой кости



Цв. металла

\* P210-010-12 ww

P210-010-12 iv

P210-010-12 mt

\*\* 4779101200217

4779101211672

4779101219210

# LUXE LX 200

## ВЫКЛЮЧАТЕЛИ



### ВЫКЛЮЧАТЕЛЬ, 1-КЛАВИШНЫЙ, 2-ПОЛЮСНЫЙ (IP44), БЕЗ РАМКИ

10 шт. 10А, 250В~ IP44 PC Производство по заказу

\*Код изделия \*\* Цифровой код (V) \*\*\* Цифровой код (D)



Белого цв.



Цв. слоновой кости



Цв. металла

* P210-010-04 ww	P210-010-04 iv	P210-010-04 mt
** 4779101210538	4779101211696	4779101219364



### ВЫКЛЮЧАТЕЛЬ, 2-КЛАВИШНЫЙ, БЕЗ РАМКИ

10 шт. 10А, 250В~ IP20 PC

\*Код изделия \*\* Цифровой код (V) \*\*\* Цифровой код (D)



Белого цв.



Цв. слоновой кости



Цв. металла

* P510-020-02 ww	P510-020-02 iv	P510-020-02 mt
** 4779101310030	4779101311181	4779101319033
*** 4779101300031		



### ВЫКЛЮЧАТЕЛЬ, 2-КЛАВИШНЫЙ, С ПОДСВЕТКОЙ, БЕЗ РАМКИ

10 шт. 10А, 250В~ IP20 PC

\*Код изделия \*\* Цифровой код (V) \*\*\* Цифровой код (D)



Белого цв.



Цв. слоновой кости



Цв. металла

* P510-020-12 ww	P510-020-12 iv	P510-020-12 mt
** 4779101310047	4779101311204	4779101319040



### ВЫКЛЮЧАТЕЛЬ, 2-КЛАВИШНЫЙ (IP44), БЕЗ РАМКИ

10 шт. 10А, 250В~ IP44 PC

\*Код изделия \*\* Цифровой код (V) \*\*\* Цифровой код (D)



Белого цв.



Цв. слоновой кости



Цв. металла

* P510-020-04 ww	P510-020-04 iv	P510-020-04 mt
** 4779101310160	4779101311211	4779101319163



### ВЫКЛЮЧАТЕЛЬ, 3-КЛАВИШНЫЙ, БЕЗ РАМКИ

10 шт. 10А, 250В~ IP20 PC

\*Код изделия \*\* Цифровой код (V) \*\*\* Цифровой код (D)



Белого цв.



Цв. слоновой кости



Цв. металла

* P510-030-02 ww	P510-030-02 iv	P510-030-02 mt
** 4779101210583	4779101211702	4779101219395

# LUXE LX 200

## ПЕРЕКЛЮЧАТЕЛИ



### ПЕРЕКЛЮЧАТЕЛЬ, 1-КЛАВИШНЫЙ, БЕЗ РАМКИ

10 шт. 10А, 250В~ IP20 PC

\*Код изделия \*\* Цифровой код (V) \*\*\* Цифровой код (D)



Белого цв.



Цв. слоновой кости



Цв. металла

* P610-010-02 ww	P610-010-02 iv	P610-010-02 mt
** 4779101410037	4779101411843	4779101419030
*** 4779101400038		



### ПЕРЕКЛЮЧАТЕЛЬ, 1-КЛАВИШНЫЙ, С ПОДСВЕТКОЙ, БЕЗ РАМКИ

10 шт. 10А, 250В~ IP20 PC

\*Код изделия \*\* Цифровой код (V) \*\*\* EAN code (D)



Белого цв.



Цв. слоновой кости



Цв. металла

* P610-010-12 ww	P610-010-12 iv	P610-010-12 mt
** 4779101410044	4779101411867	4779101419047



### ПЕРЕКЛЮЧАТЕЛЬ, 1-КЛАВИШНЫЙ (IP44), БЕЗ РАМКИ

10 шт. 10А, 250В~ IP44 PC

\*Код изделия \*\* Цифровой код (V) \*\*\* Цифровой код (D)



Белого цв.



Цв. слоновой кости



Цв. металла

* P610-010-04 ww	P610-010-04 iv	P610-010-04 mt
** 4779101410730	4779101411997	4779101419702



### ПЕРЕКЛЮЧАТЕЛЬ, 2-КЛАВИШНЫЙ, БЕЗ РАМКИ

10 шт. 10А, 250В~ IP20 PC

\*Код изделия \*\* Цифровой код (V) \*\*\* EAN code (D)



Белого цв.



Цв. слоновой кости



Цв. металла

* P(6+6)10-020-02 ww	P(6+6)10-020-02 iv	P(6+6)10-020-02 mt
** 4779101410310	4779101411928	4779101419313



### ПЕРЕКЛЮЧАТЕЛЬ, 2-КЛАВИШНЫЙ (IP44), БЕЗ РАМКИ

10 шт. 10А, 250В~ IP44 PC

\*Код изделия \*\* Цифровой код (V) \*\*\* Цифровой код (D)



Белого цв.



Цв. слоновой кости



Цв. металла

* P(6+6)10-020-04 ww	P(6+6)10-020-04 iv	P(6+6)10-020-04 mt
** 4779101410785	4779101431025	4779101419740

# LUXE LX 200

## ПЕРЕКЛЮЧАТЕЛИ



### ПЕРЕКРЕСТНЫЙ ПЕРЕКЛЮЧАТЕЛЬ, 1-КЛАВИШНЫЙ, БЕЗ РАМКИ

10 шт. 10А, 250В~ IP20 PC

\*Код изделия \*\* Цифровой код (V) \*\*\* Цифровой код (D)



Белого цв.

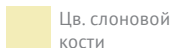

Цв. слоновой кости

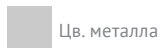

Цв. металла

* P710-010-02 ww	P710-010-02 iv	P710-010-02 mt
** 4779101410419	4779101411966	4779101419412



### ПЕРЕКРЕСТНЫЙ ПЕРЕКЛЮЧАТЕЛЬ, 1-КЛАВИШНЫЙ, С ПОДСВЕТКОЙ, БЕЗ РАМКИ

10 шт. 10А, 250В~ IP20 PC

\*Код изделия \*\* Цифровой код (V) \*\*\* Цифровой код (D)



Белого цв.

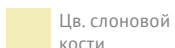

Цв. слоновой кости

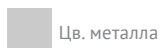

Цв. металла

* P710-010-12 ww	P710-010-12 iv	P710-010-12 mt
** 4779101410433	4779101411980	4779101419436



### ПЕРЕКРЕСТНЫЙ ПЕРЕКЛЮЧАТЕЛЬ, 1-КЛАВИШНЫЙ (IP44), БЕЗ РАМКИ

10 шт. 10А, 250В~ IP44 PC

\*Код изделия \*\* Цифровой код (V) \*\*\* Цифровой код (D)



Белого цв.

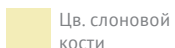

Цв. слоновой кости



Цв. металла

* P710-010-04 ww	P710-010-04 iv	P710-010-04 mt
** 4779101410754	4779101431018	4779101419726



# LUXE LX 200

## КНОПОЧНЫЕ ВЫКЛЮЧАТЕЛИ



### КНОПОЧНЫЙ ВЫКЛЮЧАТЕЛЬ, 1-КЛАВИШНЫЙ, БЕЗ РАМКИ

10 шт. 10А, 250В~ IP20 PC Производство по заказу

\*Код изделия \*\* Цифровой код (V) \*\*\* Цифровой код (D)



Белого цв.

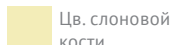

Цв. слоновой кости



Цв. металла

\* P110-012-22 ww

P110-012-22 iv

P110-012-22 mt

\*\* 4779101810097

4779101811384

4779101819069



### КНОПОЧНЫЙ ВЫКЛЮЧАТЕЛЬ, 1-КЛАВИШНЫЙ, С ПОДСВЕТКОЙ, БЕЗ РАМКИ

10 шт. 10А, 250В~ IP20 PC Производство по заказу

\*Код изделия \*\* Цифровой код (V) \*\*\* Цифровой код (D)



Белого цв.

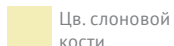

Цв. слоновой кости

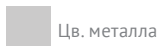

Цв. металла

\* P110-012-32 ww

P110-012-32 iv

P110-012-32 mt

\*\* 4779101810158

4779101811407

4779101819076



### КНОПОЧНЫЙ ВЫКЛЮЧАТЕЛЬ, 1-КЛАВИШНЫЙ (IP44), БЕЗ РАМКИ

10 шт. 10А, 250В~ IP44 PC Производство по заказу

\*Код изделия \*\* Цифровой код (V) \*\*\* Цифровой код (D)



Белого цв.

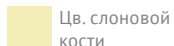

Цв. слоновой кости

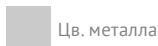

Цв. металла

\* P110-012-24 ww

P110-012-24 iv

P110-012-24 mt

\*\* 4779101810295

4779101811421

4779101819168



### КНОПОЧНЫЙ ВЫКЛЮЧАТЕЛЬ, 2-КЛАВИШНЫЙ, БЕЗ РАМКИ

10 шт. 10А, 250В~ IP20 PC Производство по заказу

\*Код изделия \*\* Цифровой код (V) \*\*\* Цифровой код (D)



Белого цв.

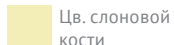

Цв. слоновой кости

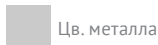

Цв. металла

\* P410-020-22 ww

P410-020-22 iv

P410-020-22 mt

\*\* 4779101810103

4779101811391

4779101819038



### КНОПОЧНЫЙ ВЫКЛЮЧАТЕЛЬ, 2-КЛАВИШНЫЙ, С ПОДСВЕТКОЙ, БЕЗ РАМКИ

10 шт. 10А, 250В~ IP20 PC Производство по заказу

\*Код изделия \*\* Цифровой код (V) \*\*\* Цифровой код (D)



Белого цв.

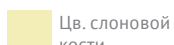

Цв. слоновой кости

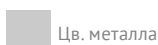

Цв. металла

\* P410-020-32 ww

P410-020-32 iv

P410-020-32 mt

\*\* 4779101810165

4779101811414

4779101819083

# LUXE LX 200

## КНОПОЧНЫЕ ВЫКЛЮЧАТЕЛИ · КНОПКИ ДЛЯ ЗВОНКА



### КНОПОЧНЫЙ ВЫКЛЮЧАТЕЛЬ, 2-КЛАВИШНЫЙ (IP44), БЕЗ РАМКИ

10 шт. 10А, 250В~ IP44 PC Производство по заказу

\*Код изделия \*\* Цифровой код (V) \*\*\* Цифровой код (D)



Белого цв.



Цв. слоновой кости



Цв. металла

* P410-020-24 ww	P410-020-24 iv	P410-020-24 mt
** 4779101810332	4779101811483	4779101819182



### КНОПКА ДЛЯ ЗВОНКА, 1-КЛАВИШНАЯ, С РАМКОЙ

10 шт. 10А, 250В~ IP20 PC

\*Код изделия \*\* Цифровой код (V) \*\*\* Цифровой код (D)



Белого цв.



Цв. слоновой кости



Цв. металла

* P110-012 ww	P110-012 iv	P110-012 mt
** 4779101810011	4779101811469	4779101819014



### КНОПКА ДЛЯ ЗВОНКА, 1-КЛАВИШНАЯ, С ПОДСВЕТКОЙ, С РАМКОЙ

10 шт. 10А, 250В~ IP20 PC

\*Код изделия \*\* Цифровой код (V) \*\*\* Цифровой код (D)



Белого цв.



Цв. слоновой кости



Цв. металла

* P110-012-10 ww	P110-012-10 iv	P110-012-10 mt
** 4779101810028	4779101811377	4779101819021

# LUXE LX 200

## ВЫКЛЮЧАТЕЛИ ДЛЯ ЖАЛЮЗИ - ТЕРМОСТАТЫ



### ВЫКЛЮЧАТЕЛЬ ДЛЯ ЖАЛЮЗИ, 2-КЛАВИШНЫЙ, БЕЗ РАМКИ

10 шт. 10А, 250В~ IP20 PC

\*Код изделия \*\* Цифровой код (V) \*\*\* Цифровой код (D)



Белого цв.

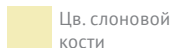

Цв. слоновой кости

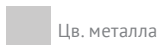

Цв. металла

\* P410-020-02 ww

P410-020-02 iv

P410-020-02 mt

\*\* 4779101410211

4779101411881

4779101419214



### ВЫКЛЮЧАТЕЛЬ ДЛЯ ЖАЛЮЗИ, 2-КЛАВИШНЫЙ, С ПОДСВЕТКОЙ, БЕЗ РАМКИ

10 шт. 10А, 250В~ IP20 PC Производство по заказу

\*Код изделия \*\* Цифровой код (V) \*\*\* Цифровой код (D)



Белого цв.

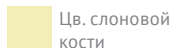

Цв. слоновой кости

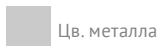

Цв. металла

\* P410-020-12 ww

P410-020-12 iv

P410-020-12 mt

\*\* 4779101410235

4779101411904

4779101419238



### ВЫКЛЮЧАТЕЛЬ ДЛЯ ЖАЛЮЗИ, 2-КЛАВИШНЫЙ (IP44), БЕЗ РАМКИ

10 шт. 10А, 250В~ IP44 PC Производство по заказу

\*Код изделия \*\* Цифровой код (V) \*\*\* Цифровой код (D)



Белого цв.

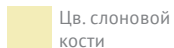

Цв. слоновой кости

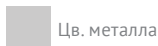

Цв. металла

\* P410-020-04 ww

P410-020-04 iv

P410-020-04 mt

\*\* 4779101410815

4779101431032

4779101419764



### КОМНАТНЫЙ ТЕРМОСТАТ, БЕЗ РАМКИ

4 шт. 230V~, 50Гц IP20 PC Производство по заказу

\*Код изделия \*\* Цифровой код (V) \*\*\* Цифровой код (D)



Белого цв.

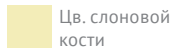

Цв. слоновой кости

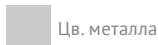

Цв. металла

\* Fre R2A ww

Fre R2A iv

Fre R2A mt

\*\* 4779101910780

4779101911893

4779101919721



### ТЕРМОСТАТ ПОДОГРЕВА ПОЛА, БЕЗ РАМКИ

4 шт. 230V~, 50Гц IP20 PC Производство по заказу

\*Код изделия \*\* Цифровой код (V) \*\*\* Цифровой код (D)



Белого цв.

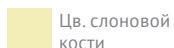

Цв. слоновой кости

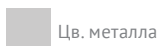

Цв. металла

\* FRe F2A ww

FRe F2A iv

FRe F2A mt

\*\* 4779101910568

4779101911664

4779101919554

# LUXE LX 200

## СВЕТОРЕГУЛЯТОРЫ

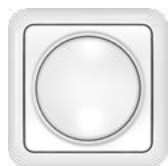

### СВЕТОРЕГУЛЯТОР ДЛЯ ЛАМП НАКАЛИВАНИЯ И ГАЛОГЕННЫХ ЛАМП (20–400 Вт), С РАМКОЙ

6 шт. 250V~, 50Гц IP20 PC

\*Код изделия \*\* Цифровой код (V) \*\*\* Цифровой код (D)

Белого цв. Цв. слоновой кости Цв. металла

* ARMPM400 ww	ARMPM400 iv	ARMPM400 mt
** 4779101910513	4779101911640	4779101919516

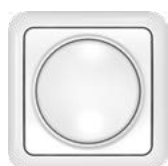

### СВЕТОРЕГУЛЯТОР ДЛЯ ЛАМП НАКАЛИВАНИЯ И ГАЛОГЕННЫХ ЛАМП (40–600 Вт), С РАМКОЙ

6 шт. 250V~, 50Гц IP20 PC

\*Код изделия \*\* Цифровой код (V) \*\*\* Цифровой код (D)

Белого цв. Цв. слоновой кости Цв. металла

* ARMPM600 ww	ARMPM600 iv	ARMPM600 mt
** 4779101910520	4779101911657	4779101919523

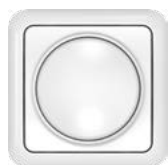

### СВЕТОРЕГУЛЯТОР ДЛЯ РЕГУЛИРУЕМЫХ LED-ЛАМП (1–100 Вт), С РАМКОЙ

6 шт. 250V~, 50Гц IP20 PC

\*Код изделия \*\* Цифровой код (V) \*\*\* Цифровой код (D)

Белого цв. Цв. слоновой кости Цв. металла

* ARMP LED ww	ARMP LED iv	ARMP LED mt
** 4779101910599	4779101911671	4779101913585

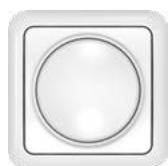

### СВЕТОРЕГУЛЯТОР ДЛЯ РЕГУЛИРУЕМЫХ LED-ЛАМП (1–200 Вт), С РАМКОЙ

6 шт. 250V~, 50Гц IP20 PC

\*Код изделия \*\* Цифровой код (V) \*\*\* Цифровой код (D)

Белого цв. Цв. слоновой кости Цв. металла

* ARMPLED1-200 iv	ARMPLED1-200 mt	ARMPLED1-200 mt
** 477910111687	477910111688	477910111689

# LUXE LX 200

## РОЗЕТКИ



### РОЗЕТКА БЕЗ ЗАЗЕМЛЕНИЯ, БЕЗ РАМКИ

10 шт. 16А, 250В- IP20 PC

\*Код изделия \*\* Цифровой код (V) \*\*\* Цифровой код (D)



Белого цв.

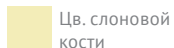

Цв. слоновой кости

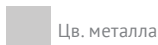

Цв. металла

* RP16-001-02 ww	RP16-001-02 iv	RP16-001-02 mt
** 4779101110128	4779101111675	4779101119121
*** 4779101100129		



### РОЗЕТКА БЕЗ ЗАЗЕМЛЕНИЯ, СО ШТОРКАМИ, БЕЗ РАМКИ

10 шт. 16А, 250В- IP20 PC

\*Код изделия \*\* Цифровой код (V) \*\*\* Цифровой код (D)



Белого цв.

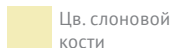

Цв. слоновой кости

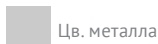

Цв. металла

* RP16-001-22 ww	RP16-001-22 iv	RP16-001-22 mt
** 4779101110302	4779101111736	4779101119305



### РОЗЕТКА С ЗАЗЕМЛЕНИЕМ, БЕЗ РАМКИ

10 шт. 16А, 250В- IP20 PC

\*Код изделия \*\* Цифровой код (V) \*\*\* Цифровой код (D)



Белого цв.

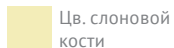

Цв. слоновой кости



Цв. металла

* RP16-002-02 ww	RP16-002-02 iv	RP16-002-02 mt
** 4779101110142	4779101111699	4779101119145
*** 4779101100143		



### РОЗЕТКА С ЗАЗЕМЛЕНИЕМ И СО ШТОРКАМИ, БЕЗ РАМКИ

10 шт. 16А, 250В- IP20 PC

\*Код изделия \*\* Цифровой код (V) \*\*\* Цифровой код (D)



Белого цв.

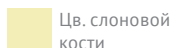

Цв. слоновой кости

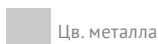

Цв. металла

* RP16-002-22 ww	RP16-002-22 iv	RP16-002-22 mt
** 4779101110326	4779101111750	4779101119329



### РОЗЕТКА С ЗАЗЕМЛЕНИЕМ И КРЫШКОЙ (IP44), БЕЗ РАМКИ

10 шт. 16А, 250В- IP44 PC

\*Код изделия \*\* Цифровой код (V) \*\*\* Цифровой код (D)



Белого цв.

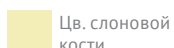

Цв. слоновой кости



Цв. металла

* RP16-003-02 ww	RP16-003-02 iv	RP16-003-02 mt
** 4779101110241	4779101111712	4779101119244

# LUXE LX 200

## РОЗЕТКИ · ТЕЛЕФОННЫЕ И КОМПЬЮТЕРНЫЕ РОЗЕТКИ



### РОЗЕТКА С ЗАЗЕМЛЕНИЕМ, СО ШТОРКАМИ И КРЫШКОЙ (IP44), БЕЗ РАМКИ

10 шт. 16A, 250В~ IP44 PC

\*Код изделия \*\* Цифровой код (V)



Белого цв.



Цв. слоновой кости



Цв. металла

* RP16-003-22 ww	RP16-003-22 iv	RP16-003-22 mt
** 477910111690	477910111691	477910111692



### ТЕЛЕФОННАЯ РОЗЕТКА, 1-МЕСТНАЯ (1XRJ11 CAT3E), БЕЗ РАМКИ

10 шт. IP20 PC

\*Код изделия \*\* Цифровой код (V) \*\*\* Цифровой код (D)



Белого цв.



Цв. слоновой кости



Цв. металла

* TLRJ11-131-02 ww	TLRJ11-131-02 iv	TLRJ11-131-02 mt
** 4779101630411	4779101611700	4779101639414



### ТЕЛЕФОННАЯ РОЗЕТКА, 2-МЕСТНАЯ (2XRJ11 CAT3E), БЕЗ РАМКИ

10 шт. IP20 PC Производство по заказу

\*Код изделия \*\* Цифровой код (V) \*\*\* Цифровой код (D)



Белого цв.



Цв. слоновой кости



Цв. металла

* TLRJ11-231-02 ww	TLRJ11-231-02 iv	TLRJ11-231-02 mt
** 4779101630435	4779101611724	4779101639162



### ТЕЛЕФОННАЯ И КОМПЬЮТЕРНАЯ РОЗЕТКА (RJ11XRJ45 CAT3XCAT5E UTP), БЕЗ РАМКИ

10 шт. IP20 PC

\*Код изделия \*\* Цифровой код (V) \*\*\* Цифровой код (D)



Белого цв.



Цв. слоновой кости



Цв. металла

* TKLRJ35e2-02 ww	TKLRJ35e2-02 iv	TKLRJ35e2-02 mt
** 4779101630510	4779101611816	4779101639513



### КОМПЬЮТЕРНАЯ РОЗЕТКА, 1-МЕСТНАЯ (1XRJ45 CAT5E UTP), БЕЗ РАМКИ

10 шт. IP20 PC

\*Код изделия \*\* Цифровой код (V) \*\*\* Цифровой код (D)



Белого цв.



Цв. слоновой кости



Цв. металла

* KLRJ45-15e2-02 ww	KLRJ45-15e2-02 iv	KLRJ45-15e2-02 mt
** 4779101630282	4779101611748	4779101639285

# LUXE LX 200

## ТЕЛЕФОННЫЕ И КОМПЬЮТЕРНЫЕ РОЗЕТКИ



### КОМПЬЮТЕРНАЯ РОЗЕТКА, 2-МЕСТНАЯ (2XRJ45 CAT5E UTP), БЕЗ РАМКИ

10 шт. IP20 PC

\*Код изделия \*\* Цифровой код (V) \*\*\* Цифровой код (D)



Белого цв.

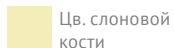

Цв. слоновой кости

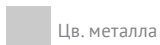

Цв. металла

* KLRJ45-25e2-02 ww	KLRJ45-25e2-02 iv	KLRJ45-25e2-02 mt
** 4779101630329	4779101611762	4779101639322



### КОМПЬЮТЕРНАЯ РОЗЕТКА, 1-МЕСТНАЯ (1XRJ45 CAT5E UTP AMP), БЕЗ РАМКИ

10 шт. IP20 PC Производство по заказу

\*Код изделия \*\* Цифровой код (V) \*\*\* Цифровой код (D)

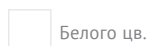

Белого цв.

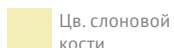

Цв. слоновой кости



Цв. металла

* KLRJ45-15e1-02 ww	KLRJ45-15e1-02 iv	KLRJ45-15e1-02 mt
** 4779101630206	4779101631999	4779101639209



### КОМПЬЮТЕРНАЯ РОЗЕТКА, 2-МЕСТНАЯ (2XRJ45 CAT5E UTP AMP), БЕЗ РАМКИ

10 шт. IP20 PC Производство по заказу

\*Код изделия \*\* Цифровой код (V) \*\*\* Цифровой код (D)



Белого цв.

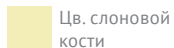

Цв. слоновой кости



Цв. металла

* KLRJ45-25e1-02 ww	KLRJ45-25e1-02 iv	KLRJ45-25e1-02 mt
** 4779101630008	4779101611687	4779101639001

# LUXE LX 200

## ТЕЛЕФОННЫЕ И КОМПЬЮТЕРНЫЕ РОЗЕТКИ · АНТЕННЫЕ РОЗЕТКИ



### АНТЕННАЯ РОЗЕТКА, КОНЕЧНАЯ (TV), БЕЗ РАМКИ

10 шт. IP20 PC

\*Код изделия \*\* Цифровой код (V) \*\*\* Цифровой код (D)



Белого цв.



Цв. слоновой кости



Цв. металла

* TVL01-02 ww	TVL01-02 iv	TVL01-02 mt
** 4779101630732	4779101611823	4779101639537



### СПУТНИКОВАЯ РОЗЕТКА (SAT), КОНЕЧНАЯ, БЕЗ РАМКИ

10 шт. IP20 PC

\*Код изделия \*\* Цифровой код (V) \*\*\* Цифровой код (D)



Белого цв.



Цв. слоновой кости



Цв. металла

* SAT01-02 ww	SAT01-02 iv	SAT01-02 mt
** 4779101630152	4779101611137	4779101639155



### АНТЕННАЯ РОЗЕТКА, КОНЕЧНАЯ (TV), БЕЗ РАМКИ

10 шт. IP20 PC

\*Код изделия \*\* Цифровой код (V) \*\*\* Цифровой код (D)



Белого цв.



Цв. слоновой кости



Цв. металла

* TVL02-02 ww	TVL02-02 iv	TVL02-02 mt
** 4779101610147	4779101611564	4779101619157



### АНТЕННАЯ РОЗЕТКА, КОНЕЧНАЯ (TV+R+SAT), БЕЗ РАМКИ

10 шт. IP20 PC

\*Код изделия \*\* Цифровой код (V) \*\*\* Цифровой код (D)



Белого цв.



Цв. слоновой кости



Цв. металла

* TVL03-02 ww	TVL03-02 iv	TVL03-02 mt
** 4779101610222	4779101611908	4779101619232



### АНТЕННАЯ И КОМПЬЮТЕРНАЯ РОЗЕТКА (TV+RJ45), БЕЗ РАМКИ

10 шт. IP20 PC

\*Код изделия \*\* Цифровой код (V) \*\*\* Цифровой код (D)



Белого цв.



Цв. слоновой кости



Цв. металла

* TVL/KLRJ45-15e2-02 ww	TVL/KLRJ45-15e2-02 iv	TVL/KLRJ45-15e2-02 mt
** 4779101630794	4779101611847	4779101639575



# LUXE LX 200

## АНТЕННЫЕ РОЗЕТКИ · АУДИОРОЗЕТКИ



### СПУТНИКОВАЯ И КОМПЬЮТЕРНАЯ РОЗЕТКА (SAT+RJ45), БЕЗ РАМКИ

10 шт. IP20 PC

\*Код изделия \*\* Цифровой код (V) \*\*\* Цифровой код (D)



Белого цв.



Цв. слоновой  
кости



Цв. металла

* SAT/KLRJ45-15E2-02 ww	SAT/KLRJ45-15E2-02 iv	SAT/KLRJ45-15E2-02 mt
** 4779101630220	4779101611151	4779101639186



### ЧЕТЫРЁХКОНТАКТНОЕ АУДИО ГНЕЗДО, БЕЗ РАМКИ

10 шт. IP20 PC

\*Код изделия \*\* Цифровой код (V) \*\*\* Цифровой код (D)



Белого цв.



Цв. слоновой  
кости



Цв. металла

* GL04-02 ww	GL04-02 iv	GL04-02 mt
** 4779101630145	4779101611809	4779101639841

# LUXE LX 200

## РАМКИ



### РАМКА, 1-МЕСТНАЯ

60 шт. PC

\*Код изделия \*\* Цифровой код (V) \*\*\* Цифровой код (D)

Белого цв. Цв. слоновой кости Цв. металла

* R01 ww	R01 iv	R01 mt
** 4779101510010	4779101511406	4779101519013



### РАМКА, 2-МЕСТНАЯ

30 шт. PC

\*Код изделия \*\* Цифровой код (V) \*\*\* Цифровой код (D)

Белого цв. Цв. слоновой кости Цв. металла

* R02 ww	R02 iv	R02 mt
** 4779101510027	4779101511413	4779101519020



### РАМКА, 3-МЕСТНАЯ

20 шт. PC

\*Код изделия \*\* Цифровой код (V) \*\*\* Цифровой код (D)

Белого цв. Цв. слоновой кости Цв. металла

* R03 ww	R03 iv	R03 mt
** 4779101510034	4779101511420	4779101519037



### РАМКА, 4-МЕСТНАЯ

10 шт. PC

\*Код изделия \*\* Цифровой код (V) \*\*\* Цифровой код (D)

Белого цв. Цв. слоновой кости Цв. металла

* R04 ww	R04 iv	R04 mt
** 4779101510041	4779101511437	4779101519044

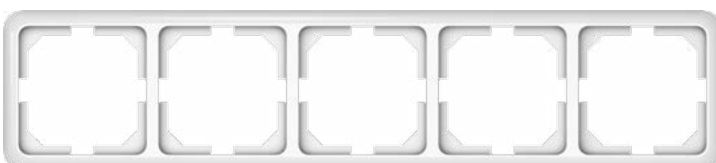

### РАМКА, 5-МЕСТНАЯ

10 шт. PC

\*Код изделия \*\* Цифровой код (V) \*\*\* Цифровой код (D)

Белого цв. Цв. слоновой кости Цв. металла

* R05 ww	R05 iv	R05 mt
** 4779101510072	4779101511444	4779101519075

# LUXE LX 200

## КОМПЛЕКТУЮЩИЕ ИЗДЕЛИЯ



### ОТДЕЛКА КОМПЬЮТЕРНОЙ РОЗЕТКИ, 1-МЕСТНАЯ, БЕЗ РАМКИ

30 шт. PC

\*Код изделия \*\* Цифровой код (V) \*\*\* Цифровой код (D)



Белого цв.

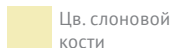

Цв. слоновой кости

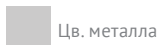

Цв. металла

\* KLRJ45-1 ww

KLRJ45-1 iv

KLRJ45-1 mt

\*\* 4779101700046

4779101701036

4779101709049



### ОТДЕЛКА КОМПЬЮТЕРНОЙ РОЗЕТКИ, 2-МЕСТНАЯ, БЕЗ РАМКИ

30 шт. PC

\*Код изделия \*\* Цифровой код (V) \*\*\* Цифровой код (D)



Белого цв.

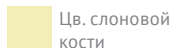

Цв. слоновой кости



Цв. металла

\* KLRJ45-2 ww

KLRJ45-2 iv

KLRJ45-2 mt

\*\* 4779101700053

4779101701210

4779101709056

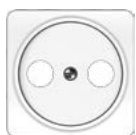

### ОТДЕЛКА АНТЕННОЙ РОЗЕТКИ (TV+R), БЕЗ РАМКИ

30 шт. PC

\*Код изделия \*\* Цифровой код (V) \*\*\* Цифровой код (D)



Белого цв.

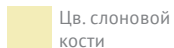

Цв. слоновой кости

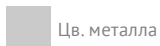

Цв. металла

\* TVA02 ww

TVA02 iv

TVA02 mt

\*\* 4779101700091

4779101701043

4779101709094



### ОТДЕЛКА АНТЕННОЙ РОЗЕТКИ (TV+R+SAT), БЕЗ РАМКИ

30 шт. PC

\*Код изделия \*\* Цифровой код (V) \*\*\* Цифровой код (D)



Белого цв.

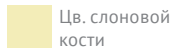

Цв. слоновой кости

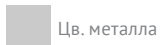

Цв. металла

\* TVA03 ww

TVA03 iv

TVA03 mt

\*\* 4779101700107

4779101701142

4779101709100



### ЗАГЛУШКА

40 шт. PC

\*Код изделия \*\* Цифровой код (V) \*\*\* Цифровой код (D)



Белого цв.

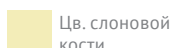

Цв. слоновой кости



Цв. металла

\* AD ww

AD iv

AD mt

\*\* 779101710014

4779101711042

4779101719017



# SPECTRUM SP 300

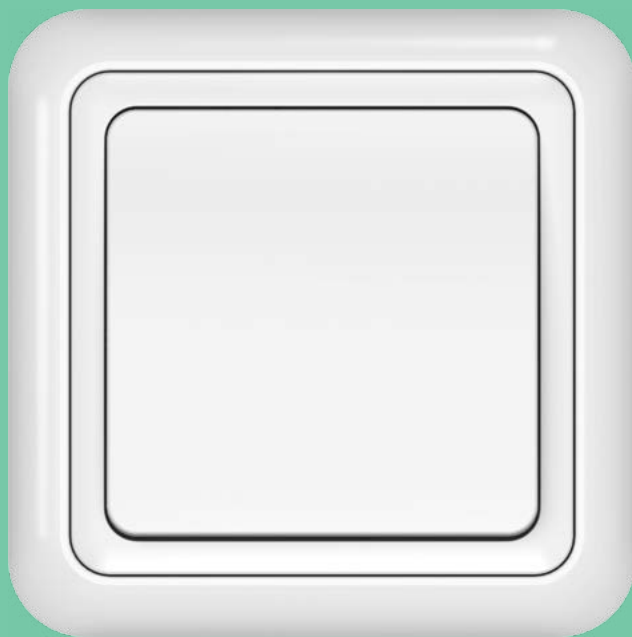

Изделия серии **SPECTRUM SP 300** с подходящей друг к другу промежуточной рамкой придают интерьеру уютность. Продукты этой серии понравятся тем, кто любит акцентировать детали и ищет в окружении как можно более разнообразные формы.



# SPECTRUM SP 300

## ВЫКЛЮЧАТЕЛИ



### ВЫКЛЮЧАТЕЛЬ, 1-КЛАВИШНЫЙ, БЕЗ РАМКИ

10 шт. 10А, 250В~ IP20 PC

\*Код изделия \*\* Цифровой код (V)



Белого цв.

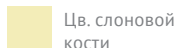

Цв. слоновой кости

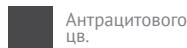

Антрацитового цв.

* P110-010-02 ww	P110-010-02 iv	P110-010-02 an
** 4779101210361	4779101211368	4779101217360



### ВЫКЛЮЧАТЕЛЬ, 1-КЛАВИШНЫЙ, С ПОДСВЕТКОЙ, БЕЗ РАМКИ

10 шт. 10А, 250В~ IP20 PC

\*Код изделия \*\* Цифровой код (V)



Белого цв.

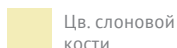

Цв. слоновой кости



Антрацитового цв.

* P110-010-12 ww	P110-010-12 iv	P110-010-12 an
** 4779101210385	4779101211382	4779101217384



### ВЫКЛЮЧАТЕЛЬ, 1-КЛАВИШНЫЙ, 2-ПОЛЮСНЫЙ, БЕЗ РАМКИ

10 шт. 10А, 250В~ IP20 PC Производство по заказу

\*Код изделия \*\* Цифровой код (V)



Белого цв.

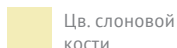

Цв. слоновой кости



Антрацитового цв.

* P210-010-02 ww	P210-010-02 iv	P210-010-02 an
** 4779101210484	4779101211481	4779101217483



### ВЫКЛЮЧАТЕЛЬ, 1-КЛАВИШНЫЙ, 2-ПОЛЮСНЫЙ, С ПОДСВЕТКОЙ, БЕЗ РАМКИ

10 шт. 10А, 250В~ IP20 PC Производство по заказу

\*Код изделия \*\* Цифровой код (V)



Белого цв.

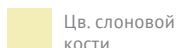

Цв. слоновой кости



Антрацитового цв.

* P210-010-12 ww	P210-010-12 iv	P210-010-12 an
** 4779101210507	4779101211504	4779101217506



### ВЫКЛЮЧАТЕЛЬ, 2-КЛАВИШНЫЙ, БЕЗ РАМКИ

10 шт. 10А, 250В~ IP20 PC

\*Код изделия \*\* Цифровой код (V)



Белого цв.

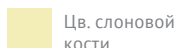

Цв. слоновой кости



Антрацитового цв.

* P510-020-02 ww	P510-020-02 iv	P510-020-02 an
** 4779101210408	4779101211405	4779101217407

# SPECTRUM SP 300

## ВЫКЛЮЧАТЕЛИ · ПЕРЕКЛЮЧАТЕЛИ



### ВЫКЛЮЧАТЕЛЬ, 2-КЛАВИШНЫЙ, С ПОДСВЕТКОЙ, БЕЗ РАМКИ

10 шт. 10А, 250В~ IP20 PC

\*Код изделия \*\* Цифровой код (V)



Белого цв.



Цв. слоновой кости



Антрацитового цв.

* P510-020-12 ww	P510-020-12 iv	P510-020-12 an
** 4779101210422	4779101211429	4779101217421



### ПЕРЕКЛЮЧАТЕЛЬ, 1-КЛАВИШНЫЙ, БЕЗ РАМКИ

10 шт. 10А, 250В~ IP20 PC

\*Код изделия \*\* Цифровой код (V)



Белого цв.



Цв. слоновой кости



Антрацитового цв.

* P610-010-02 ww	P610-010-02 iv	P610-010-02 an
** 4779101210446	4779101211443	4779101217445



### ПЕРЕКЛЮЧАТЕЛЬ, 1-КЛАВИШНЫЙ, С ПОДСВЕТКОЙ, БЕЗ РАМКИ

10 шт. 10А, 250В~ IP20 PC

\*Код изделия \*\* Цифровой код (V)



Белого цв.



Цв. слоновой кости



Антрацитового цв.

* P610-010-12 ww	P610-010-12 iv	P610-010-12 an
** 4779101210460	4779101211467	4779101217469



### ПЕРЕКЛЮЧАТЕЛЬ, 2-КЛАВИШНЫЙ, БЕЗ РАМКИ

10 шт. 10А, 250В~ IP20 PC

\*Код изделия \*\* Цифровой код (V)



Белого цв.



Цв. слоновой кости



Антрацитового цв.

* P(6+6)10-020-02 ww	P(6+6)10-020-02 iv	P(6+6)10-020-02 an
** 4779101410686	4779101411683	4779101417685



### ПЕРЕКРЕСТНЫЙ ПЕРЕКЛЮЧАТЕЛЬ, 1-КЛАВИШНЫЙ, БЕЗ РАМКИ

10 шт. 10А, 250В~ IP20 PC

\*Код изделия \*\* Цифровой код (V)



Белого цв.



Цв. слоновой кости



Антрацитового цв.

* P710-010-02 ww	P710-010-02 iv	P710-010-02 an
** 4779101410648	4779101411645	4779101417647



# SPECTRUM SP 300

## ПЕРЕКЛЮЧАТЕЛИ · КНОПОЧНЫЕ ВЫКЛЮЧАТЕЛИ



### ПЕРЕКРЕСТНЫЙ ПЕРЕКЛЮЧАТЕЛЬ, 1-КЛАВИШНЫЙ, С ПОДСВЕТКОЙ, БЕЗ РАМКИ

10 шт. 10А, 250В~ IP20 PC

\*Код изделия \*\* Цифровой код (V)



Белого цв.

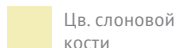

Цв. слоновой кости



Антрацитового цв.

\* P710-010-12 ww

P710-010-12 iv

P710-010-12 an

\*\* 4779101410662

4779101411669

4779101417661



### КНОПОЧНЫЙ ВЫКЛЮЧАТЕЛЬ, 1-КЛАВИШНЫЙ, БЕЗ РАМКИ

10 шт. 10А, 250В~ IP20 PC Производство по заказу

\*Код изделия \*\* Цифровой код (V)



Белого цв.

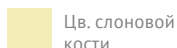

Цв. слоновой кости



Антрацитового цв.

\* P110-012-22 ww

P110-012-22 iv

P110-012-22 an

\*\* 4779101810134

4779101811148

4779101817119



### КНОПОЧНЫЙ ВЫКЛЮЧАТЕЛЬ, 1-КЛАВИШНЫЙ, С ПОДСВЕТКОЙ, БЕЗ РАМКИ

10 шт. 10А, 250В~ IP20 PC Производство по заказу

\*Код изделия \*\* Цифровой код (V)



Белого цв.

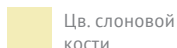

Цв. слоновой кости



Антрацитового цв.

\* P110-012-32 ww

P110-012-32 iv

P110-012-32 an

\*\* 4779101810196

4779101811209

4779101817157



### КНОПОЧНЫЙ ВЫКЛЮЧАТЕЛЬ, 2-КЛАВИШНЫЙ, БЕЗ РАМКИ

10 шт. 10А, 250В~ IP20 PC Производство по заказу

\*Код изделия \*\* Цифровой код (V)



Белого цв.

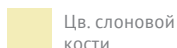

Цв. слоновой кости



Антрацитового цв.

\* P410-020-22 ww

P410-020-22 iv

P410-020-22 an

\*\* 4779101810141

4779101811155

4779101817126



### КНОПОЧНЫЙ ВЫКЛЮЧАТЕЛЬ, 2-КЛАВИШНЫЙ, С ПОДСВЕТКОЙ, БЕЗ РАМКИ

10 шт. 10А, 250В~ IP20 PC Производство по заказу

\*Код изделия \*\* Цифровой код (V)



Белого цв.

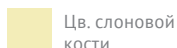

Цв. слоновой кости



Антрацитового цв.

\* P410-020-32 ww

P410-020-32 iv

P410-020-32 an

\*\* 4779101810202

4779101811216

4779101817164

# SPECTRUM SP 300

## КНОПЧНЫЕ ВЫКЛЮЧАТЕЛИ · КНОПКИ ДЛЯ ЗВОНКА



### КНОПКА ДЛЯ ЗВОНКА, 1-КЛАВИШНАЯ, С РАМКОЙ

10 шт. 10А, 250В~ IP20 PC

\*Код изделия \*\* Цифровой код (V)



Белого цв.



Цв. слоновой кости



Антрацитового цв.

* P110-012 ww	P110-012 iv	P110-012 an
** 4779101810073	4779101811094	4779101817072



### КНОПКА ДЛЯ ЗВОНКА, 1-КЛАВИШНАЯ, С ПОДСВЕТКОЙ, С РАМКОЙ

10 шт. 10А, 250В~ IP20 PC Производство по заказу

\*Код изделия \*\* Цифровой код (V)



Белого цв.



Цв. слоновой кости



Антрацитового цв.

* P110-012-10 ww	P110-012-10 iv	P110-012-10 an
** 4779101810080	4779101811087	4779101817089

# SPECTRUM SP 300

## ВЫКЛЮЧАТЕЛИ ДЛЯ ЖАЛЮЗИ - СВЕТОРЕГУЛЯТОРЫ И ТЕРМОСТАТЫ



### ВЫКЛЮЧАТЕЛЬ ДЛЯ ЖАЛЮЗИ, 2-КЛАВИШНЫЙ, БЕЗ РАМКИ

10 шт. 10А, 250В~ IP20 PC

\*Код изделия \*\* Цифровой код (V)



Белого цв.

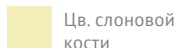

Цв. слоновой кости



Антрацитового цв.

\* P410-020-02 ww

P410-020-02 iv

P410-020-02 an

\*\* 4779101410624

4779101411621

4779101417623



### ВЫКЛЮЧАТЕЛЬ ДЛЯ ЖАЛЮЗИ, 2-КЛАВИШНЫЙ, С ПОДСВЕТКОЙ, БЕЗ РАМКИ

10 шт. 10А, 250В~ IP20 PC Производство по заказу

\*Код изделия \*\* Цифровой код (V)



Белого цв.

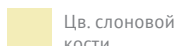

Цв. слоновой кости



Антрацитового цв.

\* P410-020-12 ww

P410-020-12 iv

P410-020-12 an

\*\* 4779101410709

4779101411706

4779101417708



### СВЕТОРЕГУЛЯТОР ДЛЯ ЛАМП НАКАЛИВАНИЯ И ГАЛОГЕННЫХ ЛАМП (40–600 Вт), С РАМКОЙ

6 шт. 250В~, 50Гц IP20 PC

\*Код изделия \*\* Цифровой код (V)



Белого цв.

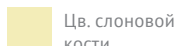

Цв. слоновой кости



Антрацитового цв.

\* ARMPM400 ww

ARMPM400 iv

ARMPM400 an

\*\* 4779101910476

4779101911473

4779101917475

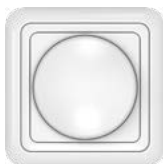

### СВЕТОРЕГУЛЯТОР ДЛЯ ЛАМП НАКАЛИВАНИЯ И ГАЛОГЕННЫХ ЛАМП (40–600 Вт), С РАМКОЙ

6 шт. 250В~, 50Гц IP20 PC

\*Код изделия \*\* Цифровой код (V)



Белого цв.

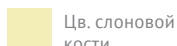

Цв. слоновой кости

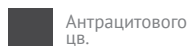

Антрацитового цв.

\* ARMPM600 ww

ARMPM600 iv

ARMPM600 an

\*\* 4779101910537

4779101911534

4779101917536



### СВЕТОРЕГУЛЯТОР ДЛЯ РЕГУЛИРУЕМЫХ LED-ЛАМП (1–100 Вт), С РАМКОЙ

6 шт. 250В~, 50Гц IP20 PC

\*Код изделия \*\* Цифровой код (V)



Белого цв.

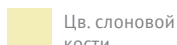

Цв. слоновой кости



Антрацитового цв.

\* ARMP LED ww

ARMP LED iv

ARMP LED an

\*\* 4779101910605

4779101911602

4779101911589

# SPECTRUM SP 300

## СВЕТОРЕГУЛЯТОРЫ И ТЕРМОСТАТЫ - РОЗЕТКИ



### РОЗЕТКА БЕЗ ЗАЗЕМЛЕНИЯ, БЕЗ РАМКИ

10 шт. 16А, 250В~ IP20 PC

\*Код изделия \*\* Цифровой код (V)



Белого цв.



Цв. слоновой кости



Антрацитового цв.

* RP16-001-02 ww	RP16-001-02 iv	RP16-001-02 an
** 4779101110500	4779101111507	47791011117509



### РОЗЕТКА БЕЗ ЗАЗЕМЛЕНИЯ, СО ШТОРКАМИ, БЕЗ РАМКИ

10 шт. 16А, 250В~ IP20 PC

\*Код изделия \*\* Цифровой код (V)



Белого цв.



Цв. слоновой кости



Антрацитового цв.

* RP16-001-22 ww	RP16-001-22 iv	RP16-001-22 an
** 4779101110548	4779101111545	47791011117547



### РОЗЕТКА С ЗАЗЕМЛЕНИЕМ, БЕЗ РАМКИ

10 шт. 16А, 250В~ IP20 PC

\*Код изделия \*\* Цифровой код (V)



Белого цв.



Цв. слоновой кости



Антрацитового цв.

* RP16-002-02 ww	RP16-002-02 iv	RP16-002-02 an
** 4779101110524	4779101111521	47791011117523



### РОЗЕТКА С ЗАЗЕМЛЕНИЕМ И СО ШТОРКАМИ, БЕЗ РАМКИ

10 шт. 16А, 250В~ IP20 PC

\*Код изделия \*\* Цифровой код (V)



Белого цв.



Цв. слоновой кости



Антрацитового цв.

* RP16-002-22 ww	RP16-002-22 iv	RP16-002-22 an
** 4779101110562	4779101111569	47791011117561



### РОЗЕТКА С ЗАЗЕМЛЕНИЕМ И КРЫШКОЙ (IP44), БЕЗ РАМКИ

10 шт. 16А, 250В~ IP44 PC

\*Код изделия \*\* Цифровой код (V)



Белого цв.



Цв. слоновой кости



Антрацитового цв.

* RP16-003-02 ww	RP16-003-02 iv	RP16-003-02 an
** 4779101110579	4779101111576	47791011117578

# SPECTRUM SP 300

## ТЕЛЕФОННЫЕ И КОМПЬЮТЕРНЫЕ РОЗЕТКИ



### ТЕЛЕФОННАЯ РОЗЕТКА, 1-МЕСТНАЯ (1XRJ11), БЕЗ РАМКИ

10 шт. IP20 PC

\*Код изделия \*\* Цифровой код (V)



Белого цв.

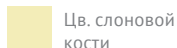

Цв. слоновой кости



Антрацитового цв.

* TLRJ11-131-02 ww	TLRJ11-131-02 iv	TLRJ11-131-02 an
** 4779101630862	4779101631869	4779101637861



### ТЕЛЕФОННАЯ РОЗЕТКА, 2-МЕСТНАЯ (2XRJ11), БЕЗ РАМКИ

10 шт. IP20 PC Производство по заказу

\*Код изделия \*\* Цифровой код (V)



Белого цв.

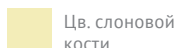

Цв. слоновой кости

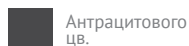

Антрацитового цв.

* TLRJ11-231-02 ww	TLRJ11-231-02 iv	TLRJ11-231-02 an
** 4779101630879	4779101631876	4779101637878



### ТЕЛЕФОННАЯ И КОМПЬЮТЕРНАЯ РОЗЕТКА (RJ11XRJ45), БЕЗ РАМКИ

10 шт. IP20 PC

\*Код изделия \*\* Цифровой код (V)



Белого цв.

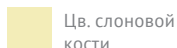

Цв. слоновой кости



Антрацитового цв.

* TKLRJ35e2-02 ww	TKLRJ35e2-02 iv	TKLRJ35e2-02 an
** 4779101610475	4779101611472	4779101617474



### КОМПЬЮТЕРНАЯ РОЗЕТКА, 1-МЕСТНАЯ (1XRJ45 CAT5E UTP), БЕЗ РАМКИ

10 шт. IP20 PC

\*Код изделия \*\* Цифровой код (V)



Белого цв.

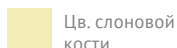

Цв. слоновой кости



Антрацитового цв.

* KLRJ45-15e2-02 ww	KLRJ45-15e2-02 iv	KLRJ45-15e2-02 an
** 4779101610444	4779101611441	4779101617443



### КОМПЬЮТЕРНАЯ РОЗЕТКА, 2-МЕСТНАЯ (2XRJ45 CAT5E UTP), БЕЗ РАМКИ

10 шт. IP20 PC

\*Код изделия \*\* Цифровой код (V)



Белого цв.

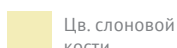

Цв. слоновой кости

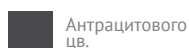

Антрацитового цв.

* KLRJ45-25e2-02 ww	KLRJ45-25e2-02 iv	KLRJ45-25e2-02 an
** 4779101610468	4779101611465	4779101617467

# SPECTRUM SP 300

## ТЕЛЕФОННЫЕ И КОМПЬЮТЕРНЫЕ РОЗЕТКИ



### КОМПЬЮТЕРНАЯ РОЗЕТКА, 1-МЕСТНАЯ (1XRJ45 CAT5E UTP AMP), БЕЗ РАМКИ

10 шт. IP20 PC Производство по заказу

\*Код изделия \*\* Цифровой код (V)

Белого цв. Цв. слоновой кости Антрацитового цв.

* KLRJ45-15e1-02 ww	KLRJ45-15e1-02 iv	KLRJ45-15e1-02 an
** 4779101610437	4779101611434	4779101617436



### КОМПЬЮТЕРНАЯ РОЗЕТКА, 2-МЕСТНАЯ (2XRJ45 CAT5E UTP AMP), БЕЗ РАМКИ

10 шт. IP20 PC Производство по заказу

\*Код изделия \*\* Цифровой код (V)

Белого цв. Цв. слоновой кости Антрацитового цв.

* KLRJ45-25e1-02 ww	KLRJ45-25e1-02 iv	KLRJ45-25e1-02 an
** 4779101610451	4779101611458	4779101617450

# SPECTRUM SP 300

## АНТЕННЫЕ РОЗЕТКИ· АУДИОРОЗЕТКИ



### АНТЕННАЯ РОЗЕТКА, КОНЕЧНАЯ (TV), БЕЗ РАМКИ

10 шт. IP20 PC

\*Код изделия \*\* Цифровой код (V)



Белого цв.

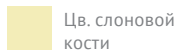

Цв. слоновой кости



Антрацитового цв.

* TVL01-02 ww	TVL01-02 iv	TVL01-02 an
** 4779101610253	4779101611250	4779101617252



### АНТЕННАЯ РОЗЕТКА, КОНЕЧНАЯ (TV), БЕЗ РАМКИ

10 шт. IP20 PC

\*Код изделия \*\* Цифровой код (V)



Белого цв.

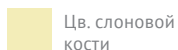

Цв. слоновой кости

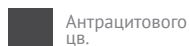

Антрацитового цв.

* TVL02-02 ww	TVL02-02 iv	TVL02-02 an
** 4779101610260	4779101611267	4779101617269



### АНТЕННАЯ РОЗЕТКА, КОНЕЧНАЯ (TV+R+SAT), БЕЗ РАМКИ

10 шт. IP20 PC

\*Код изделия \*\* Цифровой код (V)



Белого цв.

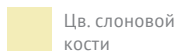

Цв. слоновой кости



Антрацитового цв.

* TVL03-02 ww	TVL03-02 iv	TVL03-02 an
** 4779101610413	4779101611410	4779101617412



### ЧЕТЫРЁХКОНТАКТНОЕ АУДИО ГНЕЗДО, БЕЗ РАМКИ

10 шт. IP20 PC

\*Код изделия \*\* Цифровой код (V)



Белого цв.

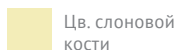

Цв. слоновой кости

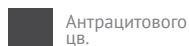

Антрацитового цв.

* GL04-02 ww	GL04-02 iv	GL04-02 an
** 4779101610512	4779101611526	4779101617511

# SPECTRUM SP 300

## РАМКИ



### РАМКА, 1-МЕСТНАЯ

60 шт. PC

\*Код изделия \*\* Цифровой код (V)

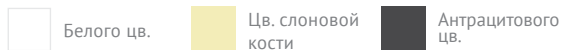

* R01 ww	R01 iv	R01 an
** 4779101510348	4779101511345	4779101517347

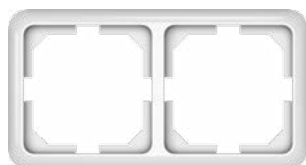

### РАМКА, 2-МЕСТНАЯ

30 шт. PC

\*Код изделия \*\* Цифровой код (V)

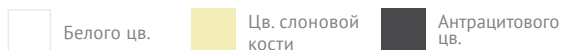

* R02 ww	R02 iv	R02 an
** 4779101510355	4779101511352	4779101517354

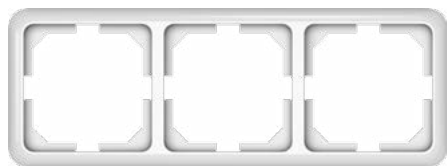

### РАМКА, 3-МЕСТНАЯ

20 шт. PC

\*Код изделия \*\* Цифровой код (V)

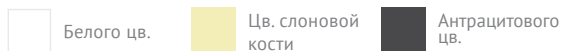

* R03 ww	R03 iv	R03 an
** 4779101510362	4779101511369	4779101517361



### РАМКА, 4-МЕСТНАЯ

10 шт. PC

\*Код изделия \*\* Цифровой код (V)

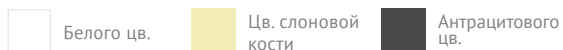

* R04 ww	R04 iv	R04 an
** 4779101510379	4779101511376	4779101517378

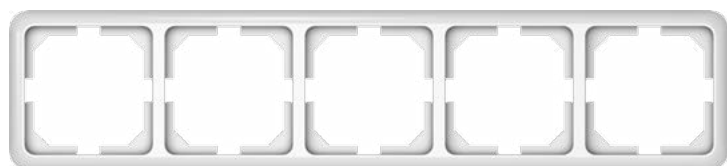

### РАМКА, 5-МЕСТНАЯ

10 шт. PC

\*Код изделия \*\* Цифровой код (V)

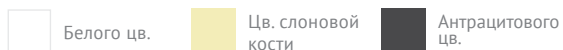

* R05 ww	R05 iv	R05 an
** 4779101510386	4779101511383	4779101517385



# SPECTRUM SP 300

## КОМПЛЕКТУЮЩИЕ ИЗДЕЛИЯ



### ОТДЕЛКА КОМПЬЮТЕРНОЙ РОЗЕТКИ, 1-МЕСТНАЯ, БЕЗ РАМКИ

10 шт. PC

\*Код изделия \*\* Цифровой код (V)



Белого цв.

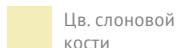

Цв. слоновой кости



Антрацитового цв.

\* KLRJ45-1 ww

KLRJ45-1 iv

KLRJ45-1 an

\*\* 4779101700152

4779101701159

4779101707151

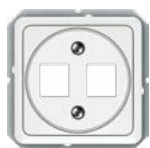

### ОТДЕЛКА КОМПЬЮТЕРНОЙ РОЗЕТКИ, 2-МЕСТНАЯ, БЕЗ РАМКИ

10 шт. PC

\*Код изделия \*\* Цифровой код (V)



Белого цв.

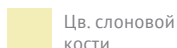

Цв. слоновой кости



Антрацитового цв.

\* KLRJ45-2 ww

KLRJ45-2 iv

KLRJ45-2 an

\*\* 4779101700169

4779101701166

4779101707168

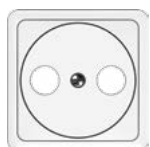

### ОТДЕЛКА АНТЕННОЙ РОЗЕТКИ (TV+R), БЕЗ РАМКИ

30 шт. PC

\*Код изделия \*\* Цифровой код (V)



Белого цв.

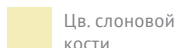

Цв. слоновой кости



Антрацитового цв.

\* TVA02 ww

TVA02 iv

TVA02 an

\*\* 4779101700176

4779101701173

4779101707175

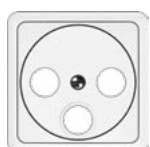

### ОТДЕЛКА АНТЕННОЙ РОЗЕТКИ (TV+R+SAT), БЕЗ РАМКИ

30 шт. PC

\*Код изделия \*\* Цифровой код (V)



Белого цв.

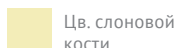

Цв. слоновой кости



Антрацитового цв.

\* TVA03 ww

TVA03 iv

TVA03 an

\*\* 4779101700183

4779101701180

4779101707182



### ВКЛАДЫШ ДЛЯ ВЫКЛЮЧАТЕЛЕЙ (ПРОМЕЖУТОЧНАЯ РАМКА)

50 шт. PC

\*Код изделия \*\* Цифровой код (V)



Белого цв.

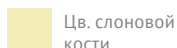

Цв. слоновой кости



Антрацитового цв.

\* 754.152.009 ww

754.152.009 iv

754.152.009 an

\*\* 4779101500400

4779101501407

4779101507409

# SPECTRUM SP 300

## КОМПЛЕКТУЮЩИЕ ИЗДЕЛИЯ



### ВКЛАДЫШ ДЛЯ РОЗЕТОК (ПРОМЕЖУТОЧНАЯ РАМКА)

 50 шт.

 PC

\*Код изделия \*\* Цифровой код (V)



Белого цв.



Цв. слоновой  
кости



Антрацитового  
цв.

* 754.152.008 ww	754.152.008 iv	754.152.008 an
** 4779101500394	4779101501391	4779101507393



# STANDARD ST 150

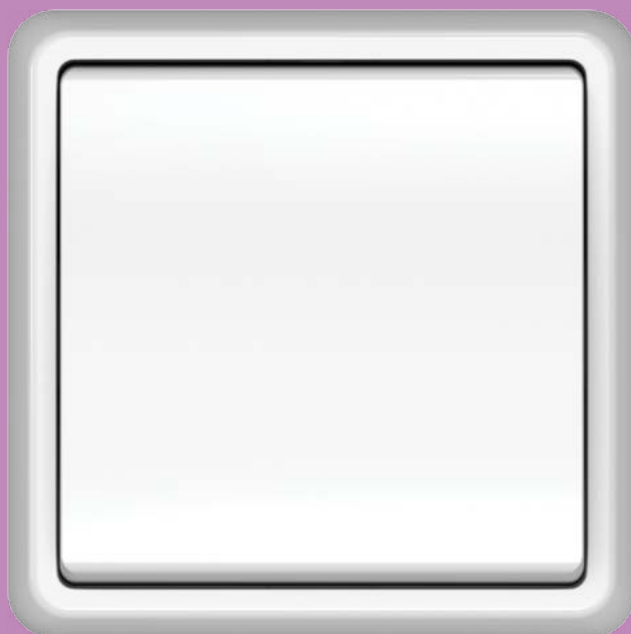

---

Серия **STANDARD ST 150** предназначена для тех, кто в ежедневном окружении ищет эргономичность и функциональность. Четкая форма квадрата предоставит чувство прочности и надежности, а большой выбор цветов этой серии позволит создавать как яркие и контрастные, так и пастельные тона интерьера.

# STANDARD ST 150

## ВЫКЛЮЧАТЕЛИ



### ВЫКЛЮЧАТЕЛЬ, 1-КЛАВИШНЫЙ, БЕЗ РАМКИ

10 шт. 10А, 250В~ IP20 ABS

\*Код изделия \*\* Цифровой код (V) \*\*\* Цифровой код (D)



Белого цв.

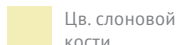

Цв. слоновой кости

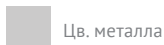

Цв. металла



Серого цв.



Красного цв.



Коричневого цв.

* P110-010-02 ww	P110-010-02 iv	P110-010-02 mt	P110-010-02 gr	P110-010-02 rd	P110-010-02 br
** 4779101210095	4779101211092	4779101219098	4779101212099	4779101214093	4779101213096
*** 4779101200096					



### ВЫКЛЮЧАТЕЛЬ, 1-КЛАВИШНЫЙ, С ПОДСВЕТКОЙ, БЕЗ РАМКИ

10 шт. 10А, 250В~ IP20 ABS

\*Код изделия \*\* Цифровой код (V) \*\*\* Цифровой код (D)



Белого цв.

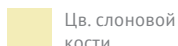

Цв. слоновой кости

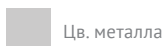

Цв. металла



Серого цв.



Красного цв.



Коричневого цв.

* P110-010-12 ww	P110-010-12 iv	P110-010-12 mt	P110-010-12 gr	P110-010-12 rd	P110-010-12 br
** 4779101210101	4779101211108	4779101219104	4779101212105	4779101214109	4779101213102



### ВЫКЛЮЧАТЕЛЬ, 1-КЛАВИШНЫЙ (IP44), БЕЗ РАМКИ

10 шт. 10А, 250В~ IP44 ABS

\*Код изделия \*\* Цифровой код (V) \*\*\* Цифровой код (D)



Белого цв.

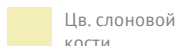

Цв. слоновой кости

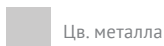

Цв. металла

* P110-010-04 ww	P110-010-04 iv	P110-010-04 mt
** 4779101210514	4779101211511	4779101219326



### ВЫКЛЮЧАТЕЛЬ, 1-КЛАВИШНЫЙ, 2-ПОЛЮСНЫЙ, БЕЗ РАМКИ

10 шт. 10А, 250В~ IP20 ABS Производство по заказу

\*Код изделия \*\* Цифровой код (V) \*\*\* Цифровой код (D)



Белого цв.

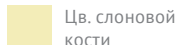

Цв. слоновой кости

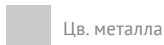

Цв. металла

* P210-010-02 ww	P210-010-02 iv	P210-010-02 mt
** 4779101210231	4779101211238	4779101219234



### ВЫКЛЮЧАТЕЛЬ, 1-КЛАВИШНЫЙ, 2-ПОЛЮСНЫЙ, С ПОДСВЕТКОЙ, БЕЗ РАМКИ

10 шт. 10А, 250В~ IP20 ABS Производство по заказу

\*Код изделия \*\* Цифровой код (V) \*\*\* Цифровой код (D)



Белого цв.

* P210-010-12 ww
** 4779101210255

# STANDARD ST 150

## ВЫКЛЮЧАТЕЛИ



### ВЫКЛЮЧАТЕЛЬ, 1-КЛАВИШНЫЙ, 2-ПОЛЮСНЫЙ (IP44), БЕЗ РАМКИ

10 шт. 10А, 250В~ IP44 ABS Производство по заказу

\*Код изделия \*\* Цифровой код (V) \*\*\* Цифровой код (D)



Белого цв.



Цв. слоновой кости



Цв. металла

* P210-010-04 ww	P210-010-04 iv	P210-010-04 mt
** 4779101210552	4779101211542	4779101219357



### ВЫКЛЮЧАТЕЛЬ, 2-КЛАВИШНЫЙ, БЕЗ РАМКИ

10 шт. 10А, 250В~ IP20 ABS

\*Код изделия \*\* Цифровой код (V) \*\*\* Цифровой код (D)



Белого цв.



Цв. слоновой кости



Цв. металла



Серого цв.



Красного цв.



Коричневого цв.

* P510-020-02 ww	P510-020-02 iv	P510-020-02 mt	P510-020-02 gr	P510-020-02 rd	P510-020-02 br
** 4779101310139	4779101311136	4779101319132	4779101312133	4779101314137	4779101313130
*** 4779101300130					



### ВЫКЛЮЧАТЕЛЬ, 2-КЛАВИШНЫЙ, С ПОДСВЕТКОЙ, БЕЗ РАМКИ

10 шт. 10А, 250В~ IP20 ABS

\*Код изделия \*\* Цифровой код (V) \*\*\* Цифровой код (D)



Белого цв.



Цв. слоновой кости



Цв. металла



Серого цв.



Красного цв.



Коричневого цв.

* P510-020-12 ww	P510-020-12 iv	P510-020-12 mt	P510-020-12 gr	P510-020-12 rd	P510-020-12 br
** 4779101310146	4779101311143	4779101319149	4779101312140	4779101314144	4779101313147



### ВЫКЛЮЧАТЕЛЬ, 2-КЛАВИШНЫЙ (IP44), БЕЗ РАМКИ

10 шт. 10А, 250В~ IP44 ABS

\*Код изделия \*\* Цифровой код (V) \*\*\* Цифровой код (D)



Белого цв.



Цв. слоновой кости



Цв. металла

* P510-020-04 ww	P510-020-04 iv	P510-020-04 mt
** 4779101310153	4779101311150	4779101319156

# STANDARD ST 150

## ПЕРЕКЛЮЧАТЕЛИ



### ПЕРЕКЛЮЧАТЕЛЬ, 1-КЛАВИШНЫЙ, БЕЗ РАМКИ

10 шт. 10А, 250В~ IP20 ABS

\*Код изделия \*\* Цифровой код (V) \*\*\* Цифровой код (D)



Белого цв.

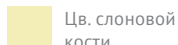

Цв. слоновой кости

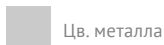

Цв. металла



Серого цв.



Красного цв.



Коричневого цв.

* P610-010-02 ww	P610-010-02 iv	P610-010-02 mt	P610-010-02 gr	P610-010-02 rd	P610-010-02 br
** 4779101410174	4779101411171	4779101419177	4779101412178	4779101414172	4779101413175
*** 4779101400175					



### ПЕРЕКЛЮЧАТЕЛЬ, 1-КЛАВИШНЫЙ, С ПОДСВЕТКОЙ, БЕЗ РАМКИ

10 шт. 10А, 250В~ IP20 ABS

\*Код изделия \*\* Цифровой код (V) \*\*\* Цифровой код (D)



Белого цв.

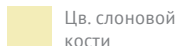

Цв. слоновой кости

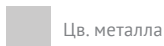

Цв. металла



Серого цв.



Красного цв.



Коричневого цв.

* P610-010-12 ww	P610-010-12 iv	P610-010-12 mt	P610-010-12 gr	P610-010-12 rd	P610-010-12 br
** 4779101410181	4779101411188	4779101419184	4779101412185	4779101414189	4779101413182



### ПЕРЕКЛЮЧАТЕЛЬ, 1-КЛАВИШНЫЙ (IP44), БЕЗ РАМКИ

10 шт. 10А, 250В~ IP44 ABS Производство по заказу

\*Код изделия \*\* Цифровой код (V) \*\*\* Цифровой код (D)



Белого цв.

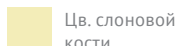

Цв. слоновой кости

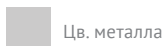

Цв. металла

* P610-010-04 ww	P610-010-04 iv	P610-010-04 mt
** 4779101410723	4779101411720	4779101419696



### ПЕРЕКЛЮЧАТЕЛЬ, 2-КЛАВИШНЫЙ, БЕЗ РАМКИ

10 шт. 10А, 250В~ IP20 ABS

\*Код изделия \*\* Цифровой код (V) \*\*\* Цифровой код (D)



Белого цв.

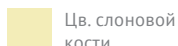

Цв. слоновой кости

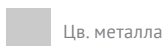

Цв. металла

* P(6+6)10-020-02 ww	P(6+6)10-020-02 iv	P(6+6)10-020-02 mt
** 4779101410358	4779101411355	4779101419351



### ПЕРЕКЛЮЧАТЕЛЬ, 2-КЛАВИШНЫЙ (IP44), БЕЗ РАМКИ

10 шт. 10А, 250В~ IP44 ABS Производство по заказу

\*Код изделия \*\* Цифровой код (V) \*\*\* Цифровой код (D)



Белого цв.

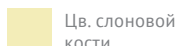

Цв. слоновой кости

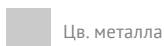

Цв. металла

* P(6+6)10-020-04 ww	P(6+6)10-020-04 iv	P(6+6)10-020-04 mt
** 4779101410778	4779101411775	4779101419733

# STANDARD ST 150

## ПЕРЕКЛЮЧАТЕЛИ



### ПЕРЕКРЕСТНЫЙ ПЕРЕКЛЮЧАТЕЛЬ, 1-КЛАВИШНЫЙ, БЕЗ РАМКИ

10 шт. 10А, 250В~ IP20 ABS

\*Код изделия \*\* Цифровой код (V) \*\*\* Цифровой код (D)



Белого цв.



Цв. слоновой  
кости



Цв. металла

* P710-010-02 ww	P710-010-02 iv	P710-010-02 mt
** 4779101410457	4779101411454	4779101419450



### ПЕРЕКРЕСТНЫЙ ПЕРЕКЛЮЧАТЕЛЬ, 1-КЛАВИШНЫЙ, С ПОДСВЕТКОЙ, БЕЗ РАМКИ

10 шт. 10А, 250В~ IP20 ABS

\*Код изделия \*\* Цифровой код (V) \*\*\* Цифровой код (D)



Белого цв.



Цв. слоновой  
кости



Цв. металла

* P710-010-12 ww	P710-010-12 iv	P710-010-12 mt
** 4779101410471	4779101411478	4779101419474



### ПЕРЕКРЕСТНЫЙ ПЕРЕКЛЮЧАТЕЛЬ, 1-КЛАВИШНЫЙ (IP44), БЕЗ РАМКИ

10 шт. 10А, 250В~ IP44 ABS Производство по заказу

\*Код изделия \*\* Цифровой код (V) \*\*\* Цифровой код (D)



Белого цв.



Цв. слоновой  
кости



Цв. металла

* P710-010-04 ww	P710-010-04 iv	P710-010-04 mt
** 4779101410747	4779101411744	4779101419719



# STANDARD ST 150

## КНОПКИ ДЛЯ ЗВОНКА · ВЫКЛЮЧАТЕЛИ ДЛЯ ЖАЛЮЗИ



### КНОПКА ДЛЯ ЗВОНКА, 1-КЛАВИШНАЯ, С РАМКОЙ

10 шт. 10А, 250В~ IP20 ABS

\*Код изделия \*\* Цифровой код (V) \*\*\* Цифровой код (D)



Белого цв.

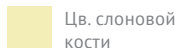

Цв. слоновой кости

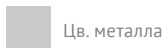

Цв. металла

* P110-012 ww	P110-012 iv	P110-012 mt
** 4779101810448	4779101811445	4779101819441



### КНОПКА ДЛЯ ЗВОНКА, 1-КЛАВИШНАЯ, С ПОДСВЕТКОЙ, С РАМКОЙ

10 шт. 10А, 250В~ IP20 ABS

\*Код изделия \*\* Цифровой код (V) \*\*\* Цифровой код (D)



Белого цв.

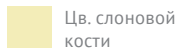

Цв. слоновой кости

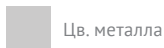

Цв. металла

* P110-012-10 ww	P110-012-10 iv	P110-012-10 mt
** 4779101810455	4779101811452	4779101819458



### ВЫКЛЮЧАТЕЛЬ ДЛЯ ЖАЛЮЗИ, 2-КЛАВИШНЫЙ, БЕЗ РАМКИ

10 шт. 10А, 250В~ IP20 ABS

\*Код изделия \*\* Цифровой код (V) \*\*\* Цифровой код (D)



Белого цв.

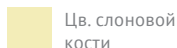

Цв. слоновой кости

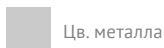

Цв. металла

* P410-020-02 ww	P410-020-02 iv	P410-020-02 mt
** 4779101410259	4779101411256	4779101419252



### ВЫКЛЮЧАТЕЛЬ ДЛЯ ЖАЛЮЗИ, 2-КЛАВИШНЫЙ, С ПОДСВЕТКОЙ, БЕЗ РАМКИ

10 шт. 10А, 250В~ IP20 ABS Производство по заказу

\*Код изделия \*\* Цифровой код (V) \*\*\* Цифровой код (D)



Белого цв.

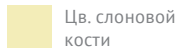

Цв. слоновой кости

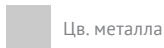

Цв. металла

* P410-020-12 ww	P410-020-12 iv	P410-020-12 mt
** 4779101410273	4779101411270	4779101419276



### ВЫКЛЮЧАТЕЛЬ ДЛЯ ЖАЛЮЗИ, 2-КЛАВИШНЫЙ (IP44), БЕЗ РАМКИ

10 шт. 10А, 250В~ IP44 ABS Производство по заказу

\*Код изделия \*\* Цифровой код (V) \*\*\* Цифровой код (D)



Белого цв.

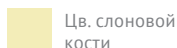

Цв. слоновой кости

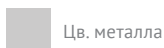

Цв. металла

* P410-020-04 ww	P410-020-04 iv	P410-020-04 mt
** 4779101410808	4779101411805	4779101419757

# STANDARD ST 150

## СВЕТОРЕГУЛЯТОРЫ AND ТЕРМОСТАТЫ · РОЗЕТКИ



### СВЕТОРЕГУЛЯТОР ДЛЯ ЛАМП НАКАЛИВАНИЯ И ГАЛОГЕННЫХ ЛАМП (20–400 Вт), С РАМКОЙ

6 шт. ⚡ 250В~, 50Гц~ IP20 ABS

\*Код изделия \*\* Цифровой код (V) \*\*\* Цифровой код (D)



Белого цв.



Цв. слоновой кости



Цв. металла

* ARMPM400 ww	ARMPM400 iv	ARMPM400 mt
** 4779101910490	4779101911497	4779101919493



### СВЕТОРЕГУЛЯТОР ДЛЯ ЛАМП НАКАЛИВАНИЯ И ГАЛОГЕННЫХ ЛАМП (40–600 Вт), С РАМКОЙ

6 шт. ⚡ 250В~, 50Гц~ IP20 ABS

\*Код изделия \*\* Цифровой код (V) \*\*\* Цифровой код (D)



Белого цв.



Цв. слоновой кости



Цв. металла

* ARMPM600 ww	ARMPM600 iv	ARMPM600 mt
** 4779101910506	4779101911503	4779101919509



### СВЕТОРЕГУЛЯТОР ДЛЯ РЕГУЛИРУЕМЫХ LED-ЛАМП (1–100 Вт), С РАМКОЙ

6 шт. ⚡ 250В~, 50Гц~ IP20 ABS

\*Код изделия \*\* Цифровой код (V) \*\*\* Цифровой код (D)



Белого цв.



Цв. слоновой кости



Цв. металла

* ARMP LED ww	ARMP LED iv	ARMP LED mt
** 4779101910582	4779101911589	4779101919578



### РОЗЕТКА БЕЗ ЗАЗЕМЛЕНИЯ, БЕЗ РАМКИ

10 шт. ⚡ 10А, 250В~ IP20 ABS

\*Код изделия \*\* Цифровой код (V) \*\*\* Цифровой код (D)



Белого цв.



Цв. слоновой кости



Цв. металла



Серого цв.



Красного цв.



Коричневого цв.

* RP16-001-02 ww	RP16-001-02 iv	RP16-001-02 mt	RP16-001-02 gr	RP16-001-02 rd	RP16-001-02 br
** 4779101110029	4779101111026	4779101119022	4779101112023	4779101114027	4779101113020
*** 4779101100020					

# STANDARD ST 150

## РОЗЕТКИ



### РОЗЕТКА БЕЗ ЗАЗЕМЛЕНИЯ, СО ШТОРКАМИ, БЕЗ РАМКИ

10 шт. 10А, 250В~ IP20 ABS

\*Код изделия \*\* Цифровой код (V) \*\*\* Цифровой код (D)



Белого цв.

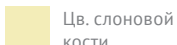

Цв. слоновой кости

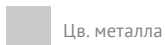

Цв. металла

\* RP16-001-22 ww

RP16-001-22 iv

RP16-001-22 mt

\*\* 4779101110265

4779101111262

4779101119268



### РОЗЕТКА С ЗАЗЕМЛЕНИЕМ, БЕЗ РАМКИ

10 шт. 10А, 250В~ IP20 ABS

\*Код изделия \*\* Цифровой код (V) \*\*\* Цифровой код (D)



Белого цв.

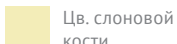

Цв. слоновой кости

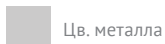

Цв. металла



Серого цв.



Красного цв.



Коричневого цв.

\* PRP16-002-02 ww

RP16-002-02 iv

RP16-002-02 mt

RP16-002-02 gr

RP16-002-02 rd

RP16-002-02 br

\*\* 4779101110043

4779101111040

4779101119046

4779101112047

4779101114041

4779101113044

\*\*\* 4779101100044



### РОЗЕТКА С ЗАЗЕМЛЕНИЕМ И СО ШТОРКАМИ, БЕЗ РАМКИ

10 шт. 10А, 250В~ IP20 ABS

\*Код изделия \*\* Цифровой код (V) \*\*\* Цифровой код (D)



Белого цв.

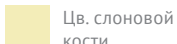

Цв. слоновой кости

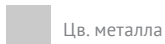

Цв. металла

\* RP16-002-22 ww

RP16-002-22 iv

RP16-002-22 mt

\*\* 4779101110289

4779101111286

4779101119282



### РОЗЕТКА С ЗАЗЕМЛЕНИЕМ И КРЫШКОЙ (IP44), БЕЗ РАМКИ

10 шт. 10А, 250В~ IP20 ABS

\*Код изделия \*\* Цифровой код (V) \*\*\* Цифровой код (D)



Белого цв.

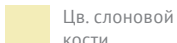

Цв. слоновой кости

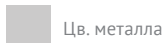

Цв. металла

\* RP16-003-02 ww

RP16-003-02 iv

RP16-003-02 mt

\*\* 4779101110463

4779101111460

4779101119411



### РОЗЕТКА С ЗАЗЕМЛЕНИЕМ, СО ШТОРКАМИ И КРЫШКОЙ (IP44), БЕЗ РАМКИ

10 шт. 10А, 250В~ IP44 ABS

\*Код изделия \*\* Цифровой код (V) \*\*\* Цифровой код (D)



Белого цв.

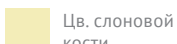

Цв. слоновой кости

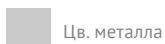

Цв. металла

\* RP16-003-22 ww

RP16-003-22 iv

RP16-003-22 mt

\*\* 477910111693

477910111694

477910111695

# STANDARD ST 150

## РОЗЕТКИ · ТЕЛЕФОННЫЕ И КОМПЬЮТЕРНЫЕ РОЗЕТКИ

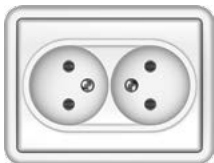

### РОЗЕТКА, 2-МЕСТНАЯ, БЕЗ ЗАЗЕМЛЕНИЯ

10 шт. 10А, 250В~ IP20 ABS

\*Код изделия \*\* Цифровой код (V) \*\*\* Цифровой код (D)



Белого цв.

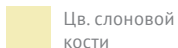

Цв. слоновой кости



Цв. металла



Серого цв.



Красного цв.



Коричневого цв.

\* RP16-020 ww

RP16-020 iv

RP16-020 mt

RP16-020 gr

RP16-020 rd

RP16-020 br

\*\* 4779101110050

4779101111057

4779101119053

4779101112054

4779101114058

4779101113051

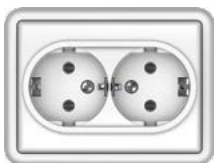

### РОЗЕТКА, 2-МЕСТНАЯ, С ЗАЗЕМЛЕНИЕМ

10 шт. 10А, 250В~ IP20 ABS

\*Код изделия \*\* Цифровой код (V) \*\*\* Цифровой код (D)



Белого цв.

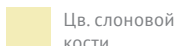

Цв. слоновой кости

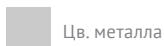

Цв. металла



Серого цв.



Красного цв.



Коричневого цв.

\* RP16-021 ww

RP16-021 iv

RP16-021 mt

RP16-021 gr

RP16-021 rd

RP16-021 br

\*\* 4779101110067

4779101111064

4779101119060

4779101112061

4779101114065

4779101113068



### ТЕЛЕФОННАЯ РОЗЕТКА, 1-МЕСТНАЯ (1XRJ11), БЕЗ РАМКИ

10 шт. IP20 ABS

\*Код изделия \*\* Цифровой код (V) \*\*\* Цифровой код (D)



Белого цв.

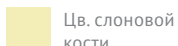

Цв. слоновой кости

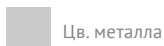

Цв. металла

\* TLRJ11-131-02 ww

TLRJ11-131-02 iv

TLRJ11-131-02 mt

\*\* 4779101630466

4779101631463

4779101639469



### ТЕЛЕФОННАЯ РОЗЕТКА, 2-МЕСТНАЯ (2XRJ11), БЕЗ РАМКИ

10 шт. IP20 ABS Производство по заказу

\*Код изделия \*\* Цифровой код (V) \*\*\* Цифровой код (D)



Белого цв.

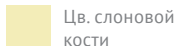

Цв. слоновой кости

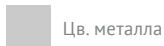

Цв. металла

\* TLRJ11-231-02 ww

TLRJ11-231-02 iv

TLRJ11-231-02 mt

\*\* 4779101630121

4779101631128

4779101639124



### ТЕЛЕФОННАЯ И КОМПЬЮТЕРНАЯ РОЗЕТКА (RJ11XRJ45), БЕЗ РАМКИ

10 шт. IP20 ABS

\*Код изделия \*\* Цифровой код (V) \*\*\* Цифровой код (D)



Белого цв.

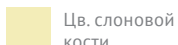

Цв. слоновой кости

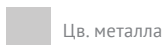

Цв. металла

\* TKLRJ35e2-02 ww

TKLRJ35e2-02 iv

TKLRJ35e2-02 mt

\*\* 4779101630503

4779101631494

4779101639490

# STANDARD ST 150

## ТЕЛЕФОННЫЕ И КОМПЬЮТЕРНЫЕ РОЗЕТКИ



### КОМПЬЮТЕРНАЯ РОЗЕТКА, 1-МЕСТНАЯ (1XRJ45 CAT5E UTP), БЕЗ РАМКИ

10 шт. IP20 ABS

\*Код изделия \*\* Цифровой код (V) \*\*\* Цифровой код (D)



Белого цв.

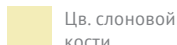

Цв. слоновой кости

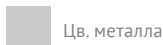

Цв. металла

* KLRJ45-15e2-02 ww	KLRJ45-15e2-02 iv	KLRJ45-15e2-02 mt
** 4779101630268	4779101631265	4779101639261



### КОМПЬЮТЕРНАЯ РОЗЕТКА, 2-МЕСТНАЯ (2XRJ45 CAT5E UTP), БЕЗ РАМКИ

10 шт. IP20 ABS

\*Код изделия \*\* Цифровой код (V) \*\*\* Цифровой код (D)



Белого цв.

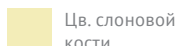

Цв. слоновой кости

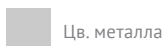

Цв. металла

* KLRJ45-25e2-02 ww	KLRJ45-25e2-02 iv	KLRJ45-25e2-02 mt
** 4779101630305	4779101631302	4779101639308



### КОМПЬЮТЕРНАЯ РОЗЕТКА, 1-МЕСТНАЯ (1XRJ45 CAT5E UTP AMP), БЕЗ РАМКИ

10 шт. IP20 ABS Производство по заказу

\*Код изделия \*\* Цифровой код (V) \*\*\* Цифровой код (D)



Белого цв.

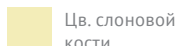

Цв. слоновой кости

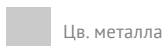

Цв. металла

* KLRJ45-15e1-02 ww	KLRJ45-15e1-02 iv	KLRJ45-15e1-02 mt
** 4779101630442	4779101631449	4779101639445



### КОМПЬЮТЕРНАЯ РОЗЕТКА, 2-МЕСТНАЯ (2XRJ45 CAT5E UTP AMP), БЕЗ РАМКИ

10 шт. IP20 ABS Производство по заказу

\*Код изделия \*\* Цифровой код (V) \*\*\* Цифровой код (D)



Белого цв.

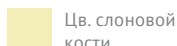

Цв. слоновой кости

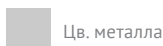

Цв. металла

* KLRJ45-25e1-02 ww	KLRJ45-25e1-02 iv	KLRJ45-25e1-02 mt
** 4779101630473	4779101631227	4779101639223

# STANDARD ST 150

## АНТЕННЫЕ РОЗЕТКИ



### АНТЕННАЯ РОЗЕТКА, КОНЕЧНАЯ (TV), БЕЗ РАМКИ

10 шт. IP20 ABS

\*Код изделия \*\* Цифровой код (V) \*\*\* Цифровой код (D)

Белого цв. Цв. слоновой кости Цв. металла

* TVL01-02 ww	TVL01-02 iv	TVL01-02 mt
** 4779101630725	4779101631722	4779101639520



### СПУТНИКОВАЯ РОЗЕТКА (SAT), КОНЕЧНАЯ, БЕЗ РАМКИ

10 шт. IP20 ABS

\*Код изделия \*\* Цифровой код (V) \*\*\* Цифровой код (D)

Белого цв. Цв. слоновой кости Цв. металла

* SAT01-02ww	SAT01-02 iv	SAT01-02 mt
** 4779101630183	4779101631098	4779101639162



### АНТЕННАЯ РОЗЕТКА, КОНЕЧНАЯ (TV), БЕЗ РАМКИ

10 шт. IP20 ABS

\*Код изделия \*\* Цифровой код (V) \*\*\* Цифровой код (D)

Белого цв. Цв. слоновой кости Цв. металла Серого цв. Красного цв. Коричневого цв.

* TVL02-02 ww	TVL02-02 iv	TVL02-02 mt	TVL02-02 gr	TVL02-02 rd	TVL02-02 br
** 4779101610567	4779101611571	4779101619621	4779101612585	4779101614602	4779101613599



### АНТЕННАЯ РОЗЕТКА, КОНЕЧНАЯ (TV+R+SAT), БЕЗ РАМКИ

10 шт. IP20 ABS

\*Код изделия \*\* Цифровой код (V) \*\*\* Цифровой код (D)

Белого цв. Цв. слоновой кости Цв. металла Серого цв. Красного цв. Коричневого цв.

* TVL03-02 ww	TVL03-02 iv	TVL03-02 mt	TVL03-02 gr	TVL03-02 rd	TVL03-02 br
** 4779101610840	4779101611854	4779101619904	4779101612868	4779101614886	4779101613872



### АНТЕННАЯ И КОМПЬЮТЕРНАЯ РОЗЕТКА (TV+RJ45), БЕЗ РАМКИ

10 шт. IP20 ABS

\*Код изделия \*\* Цифровой код (V) \*\*\* Цифровой код (D)

Белого цв. Цв. слоновой кости Цв. металла

* TVL/KLRJ45-15e2-02 ww	TVL/KLRJ45-15e2-02 iv	TVL/KLRJ45-15e2-02 mt
** 4779101630787	4779101631784	4779101639568

# STANDARD ST 150

## АУДИОРОЗЕТКИ



### СПУТНИКОВАЯ И КОМПЬЮТЕРНАЯ РОЗЕТКА (SAT+RJ45), БЕЗ РАМКИ

10 шт. IP20 ABS

\*Код изделия \*\* Цифровой код (V) \*\*\* Цифровой код (D)



Белого цв.

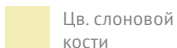

Цв. слоновой кости

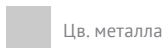

Цв. металла

\* SAT/KLRJ45-15e2-02 ww SAT/KLRJ45-15e2-02 iv SAT/KLRJ45-15e2-02 mt

\*\* 4779101630978 4779101631357 4779101639483



### ЧЕТЫРЁХКОНТАКТНОЕ АУДИО ГНЕЗДО, БЕЗ РАМКИ

10 шт. IP20 ABS

\*Код изделия \*\* Цифровой код (V) \*\*\* Цифровой код (D)



Белого цв.

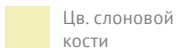

Цв. слоновой кости

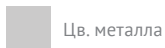

Цв. металла

\* GL04-02 ww GL04-02 iv GL04-02 mt

\*\* 4779101630169 4779101631340 4779101639834

# STANDARD ST 150

## РАМКИ



### РАМКА, 1-МЕСТНАЯ

40 шт. ABS

\*Код изделия \*\* Цифровой код (V) \*\*\* Цифровой код (D)

Белого цв. Цв. слоновой кости Цв. металла Серого цв. Красного цв. Коричневого цв.

* R01 ww	R01 iv	R01 mt	R01 gr	R01 rd	R01 br
** 4779101510232	4779101511239	4779101519235	4779101512236	4779101514230	4779101513233

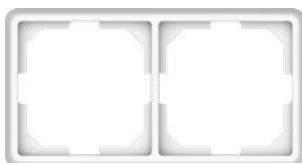

### РАМКА, 2-МЕСТНАЯ

20 шт. ABS

\*Код изделия \*\* Цифровой код (V) \*\*\* Цифровой код (D)

Белого цв. Цв. слоновой кости Цв. металла Серого цв. Красного цв. Коричневого цв.

* R02 ww	R02 iv	R02 mt	R02 gr	R02 rd	R02 br
** 4779101510249	4779101511246	4779101519242	4779101512243	4779101514247	4779101513240

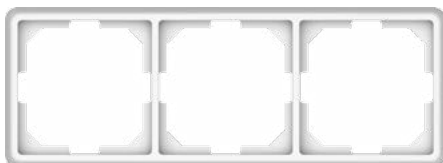

### РАМКА, 3-МЕСТНАЯ

15 шт. ABS

\*Код изделия \*\* Цифровой код (V) \*\*\* Цифровой код (D)

Белого цв. Цв. слоновой кости Цв. металла Серого цв. Красного цв. Коричневого цв.

* R03 ww	R03 iv	R03 mt	R03 gr	R03 rd	R03 br
** 4779101510256	4779101511253	4779101519259	4779101512250	4779101514254	4779101513257

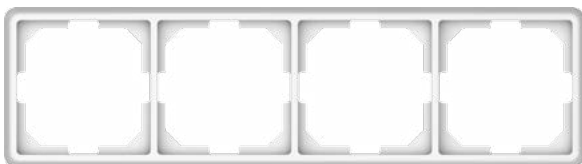

### РАМКА, 4-МЕСТНАЯ

10 шт. ABS

\*Код изделия \*\* Цифровой код (V) \*\*\* Цифровой код (D)

Белого цв. Цв. слоновой кости Цв. металла Серого цв. Красного цв. Коричневого цв.

* R04 ww	R04 iv	R04 mt	R04 gr	R04 rd	R04 br
** 4779101510263	4779101511260	4779101519266	4779101512267	4779101514261	4779101513264

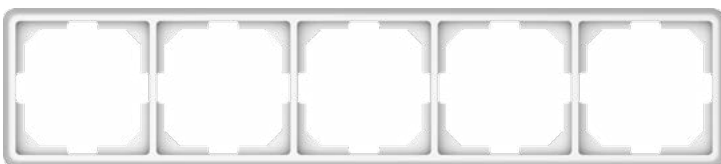

### РАМКА, 5-МЕСТНАЯ

10 шт. ABS

\*Код изделия \*\* Цифровой код (V) \*\*\* Цифровой код (D)

Белого цв. Цв. слоновой кости Цв. металла

* R05 ww	R05 iv	R05 mt
** 4779101510270	4779101511277	4779101519273



# STANDARD ST 150

## КОМПЛЕКТУЮЩИЕ ИЗДЕЛИЯ



### ОТДЕЛКА КОМПЬЮТЕРНОЙ РОЗЕТКИ, 1-МЕСТНАЯ, БЕЗ РАМКИ

30 шт. ABS

\*Код изделия \*\* Цифровой код (V) \*\*\* Цифровой код (D)



Белого цв.

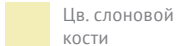

Цв. слоновой кости



Цв. металла

* KLRJ45-1 ww	KLRJ45-1 iv	KLRJ45-1mt
** 4779101700022	4779101701050	4779101709025



### ОТДЕЛКА КОМПЬЮТЕРНОЙ РОЗЕТКИ, 2-МЕСТНАЯ, БЕЗ РАМКИ

30 шт. ABS

\*Код изделия \*\* Цифровой код (V) \*\*\* Цифровой код (D)



Белого цв.

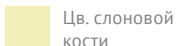

Цв. слоновой кости



Цв. металла

* KLRJ45-2 ww	KLRJ45-2 iv	KLRJ45-2 mt
** 4779101700039	4779101701135	4779101709032



### ОТДЕЛКА АНТЕННОЙ РОЗЕТКИ (TV+R), БЕЗ РАМКИ

30 шт. ABS

\*Код изделия \*\* Цифровой код (V) \*\*\* Цифровой код (D)



Белого цв.

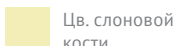

Цв. слоновой кости



Цв. металла

* TVA02 ww	TVA02 iv	TVA02 mt
** 4779101700077	4779101701197	4779101709070



### ОТДЕЛКА АНТЕННОЙ РОЗЕТКИ (TV+R+SAT), БЕЗ РАМКИ

30 шт. ABS

\*Код изделия \*\* Цифровой код (V) \*\*\* Цифровой код (D)



Белого цв.

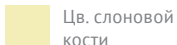

Цв. слоновой кости



Цв. металла

* TVA03 ww	TVA03 iv	TVA03 mt
** 4779101700084	4779101701203	4779101709087

# STANDARD ST 150

## КОМПЛЕКТУЮЩИЕ ИЗДЕЛИЯ

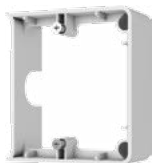

### КОРБОКА ПОВЕРХНОСТНОГО МОНТАЖА (ПРАВОСТОРОННЯЯ)

 10 шт.  ABS

\*Код изделия \*\* Цифровой код (V) \*\*\* Цифровой код (D)

 Белого цв.

\* 757.519.007 ww

\*\* 4779101710496

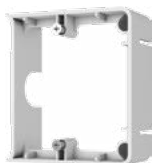

### КОРБОКА ПОВЕРХНОСТНОГО МОНТАЖА (ЦЕНТРАЛЬНАЯ)

 10 шт.  ABS

\*Код изделия \*\* Цифровой код (V) \*\*\* Цифровой код (D)



 Белого цв.

\* 757.519.007-01 ww

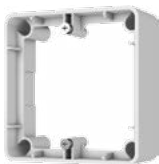
\*\* 4779101710502



### КОРБОКА ПОВЕРХНОСТНОГО МОНТАЖА

 10 шт.  ABS

\*Код изделия \*\* Цифровой код (V) \*\*\* Цифровой код (D)



 Белого цв.

\* 757.519.008 ww

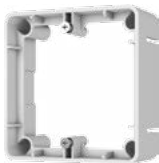
\*\* 4779101710472



### КОРБОКА ПОВЕРХНОСТНОГО МОНТАЖА (ЛЕВОСТОРОННЯЯ)

 10 шт.  ABS

\*Код изделия \*\* Цифровой код (V) \*\*\* Цифровой код (D)

 Белого цв.

\* 757.519.008-01 ww

\*\* 4779101710489

# STYLE SL 250



Серия **STYLE SL 250** выделяется практичностью и простотой. Тонкий дизайн изделий легко сочетается с интерьером, а функциональность изделий серии обеспечивает реализацию основных решений.



# STYLE SL 250

## ВЫКЛЮЧАТЕЛИ



### ВЫКЛЮЧАТЕЛЬ, 1-КЛАВИШНЫЙ, БЕЗ РАМКИ

10 шт. 10А, 250В~ IP20 ABS

\*Код изделия \*\* Цифровой код (V) \*\*\* Цифровой код (D)



Белого цв.



Цв. слоновой кости

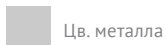

Цв. металла

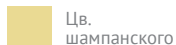

Цв. шампанского

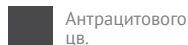

Антрацитового цв.

* P110-010-02 ww	P110-010-02 iv	P110-010-02 mt	P110-010-02 ch	P110-010-02 an
** 4779101210064	4779101211061	4779101219418	4779101216011	4779101217612
*** 4779101200065				



### ВЫКЛЮЧАТЕЛЬ, 1-КЛАВИШНЫЙ, С ПОДСВЕТКОЙ, БЕЗ РАМКИ

10 шт. 10А, 250В~ IP20 ABS

\*Код изделия \*\* Цифровой код (V) \*\*\* Цифровой код (D)



Белого цв.



Цв. слоновой кости

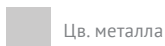

Цв. металла

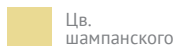

Цв. шампанского



Антрацитового цв.

* P110-010-12 ww	P110-010-12 iv	P110-010-12 mt	P110-010-12 ch	P110-010-12 an
** 4779101210262	4779101211269	4779101219425	4779101216028	4779101217629



### ВЫКЛЮЧАТЕЛЬ, 1-КЛАВИШНЫЙ, 2-ПОЛЮСНЫЙ, БЕЗ РАМКИ

10 шт. 10А, 250В~ IP20 ABS Производство по заказу

\*Код изделия \*\* Цифровой код (V) \*\*\* Цифровой код (D)



Белого цв.

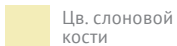

Цв. слоновой кости

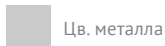

Цв. металла

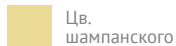

Цв. шампанского

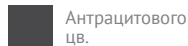

Антрацитового цв.

* P210-010-02 ww	P210-010-02 iv	P210-010-02 mt	P210-010-02 ch	P210-010-02 an
** 4779101410549	4779101411546	4779101419771	4779101416015	4779101417210



### ВЫКЛЮЧАТЕЛЬ, 1-КЛАВИШНЫЙ, 2-ПОЛЮСНЫЙ, С ПОДСВЕТКОЙ, БЕЗ РАМКИ

10 шт. 10А, 250В~ IP20 ABS Производство по заказу

\*Код изделия \*\* Цифровой код (V) \*\*\* Цифровой код (D)



Белого цв.



Цв. слоновой кости

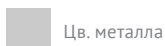

Цв. металла

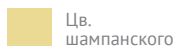

Цв. шампанского

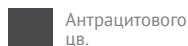

Антрацитового цв.

* P210-010-12 ww	P210-010-12 iv	P210-010-12 mt	P210-010-12 ch	P210-010-12 an
** 4779101410570	4779101411577	4779101419788	4779101416022	4779101417227



### ВЫКЛЮЧАТЕЛЬ, 2-КЛАВИШНЫЙ, БЕЗ РАМКИ

10 шт. 10А, 250В~ IP20 ABS

\*Код изделия \*\* Цифровой код (V) \*\*\* Цифровой код (D)



Белого цв.

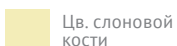

Цв. слоновой кости

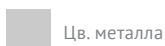

Цв. металла

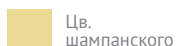

Цв. шампанского

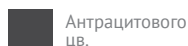

Антрацитового цв.

* P510-020-02 ww	P510-020-02 iv	P510-020-02 mt	P510-020-02 ch	P510-020-02 an
** 4779101310061	4779101311068	4779101219432	4779101216035	4779101217636
*** 4779101300062				

# STYLE SL 250

## ВЫКЛЮЧАТЕЛИ · ПЕРЕКЛЮЧАТЕЛИ



### ВЫКЛЮЧАТЕЛЬ, 2-КЛАВИШНЫЙ, С ПОДСВЕТКОЙ, БЕЗ РАМКИ

10 шт. 10А, 250В~ IP20 ABS

\*Код изделия \*\* Цифровой код (V) \*\*\* Цифровой код (D)



Белого цв.

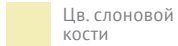

Цв. слоновой кости

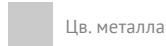

Цв. металла

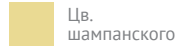

Цв. шампанского



Антрацитового цв.

* P510-020-12 ww	P510-020-12 iv	P510-020-12 mt	P510-020-12 ch	P510-020-12 an
** 4779101210279	4779101211276	4779101219449	4779101216042	4779101217643



### ПЕРЕКЛЮЧАТЕЛЬ, 1-КЛАВИШНЫЙ, БЕЗ РАМКИ

10 шт. 10А, 250В~ IP20 ABS

\*Код изделия \*\* Цифровой код (V) \*\*\* Цифровой код (D)



Белого цв.

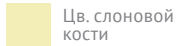

Цв. слоновой кости

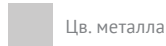

Цв. металла

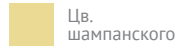

Цв. шампанского

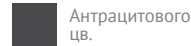

Антрацитового цв.

* P610-010-02 ww	P610-010-02 iv	P610-010-02 mt	P610-010-02 ch	P610-010-02 an
** 4779101410068	4779101411065	4779101219456	4779101216059	4779101217650



### ПЕРЕКЛЮЧАТЕЛЬ, 1-КЛАВИШНЫЙ, С ПОДСВЕТКОЙ, БЕЗ РАМКИ

10 шт. 10А, 250В~ IP20 ABS

\*Код изделия \*\* Цифровой код (V) \*\*\* Цифровой код (D)



Белого цв.

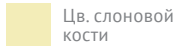

Цв. слоновой кости



Цв. металла

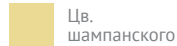

Цв. шампанского

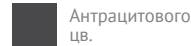

Антрацитового цв.

* P610-010-12 ww	P610-010-12 iv	P610-010-12 mt	P610-010-12 ch	P610-010-12 an
** 4779101210286	4779101211283	4779101219463	4779101216066	4779101217667



### ПЕРЕКЛЮЧАТЕЛЬ, 2-КЛАВИШНЫЙ, БЕЗ РАМКИ

10 шт. 10А, 250В~ IP20 ABS

\*Код изделия \*\* Цифровой код (V) \*\*\* Цифровой код (D)



Белого цв.

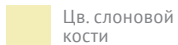

Цв. слоновой кости

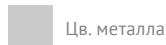

Цв. металла

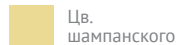

Цв. шампанского

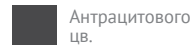

Антрацитового цв.

* P(6+6)10-020-02 ww	P(6+6)10-020-02 iv	P(6+6)10-020-02 mt	P(6+6)10-020-02 ch	P(6+6)10-020-02 an
** 4779101410389	4779101411386	4779101419801	4779101416046	4779101417241



### ПЕРЕКРЕСТНЫЙ ПЕРЕКЛЮЧАТЕЛЬ, 1-КЛАВИШНЫЙ, БЕЗ РАМКИ

10 шт. 10А, 250В~ IP20 ABS

\*Код изделия \*\* Цифровой код (V) \*\*\* Цифровой код (D)



Белого цв.

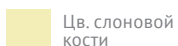

Цв. слоновой кости



Цв. металла

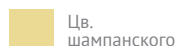

Цв. шампанского



Антрацитового цв.

* P710-010-02 ww	P710-010-02 iv	P710-010-02 mt	P710-010-02 ch	P710-010-02 an
** 4779101410396	4779101411393	4779101419818	4779101416053	4779101417258

# STYLE SL 250

## ПЕРЕКЛЮЧАТЕЛИ · КНОПКИ ДЛЯ ЗВОНКА

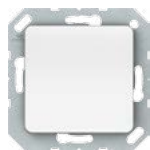

### ПЕРЕКРЕСТНЫЙ ПЕРЕКЛЮЧАТЕЛЬ, 1-КЛАВИШНЫЙ, С ПОДСВЕТКОЙ, БЕЗ РАМКИ

10 шт. 10А, 250В~ IP20 ABS

\*Код изделия \*\* Цифровой код (V) \*\*\* Цифровой код (D)



Белого цв.



Цв. слоновой кости



Цв. металла



Цв. шампанского



Антрацитового цв.

* P710-010-12 ww	P710-010-12 iv	P710-010-12 mt	P710-010-12 ch	P710-010-12 an
** 4779101410556	4779101411553	4779101419832	4779101416077	4779101417272



### КНОПКА ДЛЯ ЗВОНКА, 1-КЛАВИШНАЯ, С РАМКОЙ

10 шт. 10А, 250В~ IP20 ABS

\*Код изделия \*\* Цифровой код (V) \*\*\* Цифровой код (D)



Белого цв.



Цв. слоновой кости



Цв. металла



Цв. шампанского



Антрацитового цв.

* P110-012 ww	P110-012 iv	P110-012 mt	P110-012 ch	P110-012 an
** 4779101810462	4779101811049	4779101819212	4779101816419	4779101817447

# STYLE SL 250

## ВЫКЛЮЧАТЕЛИ ДЛЯ ЖАЛЮЗИ · РОЗЕТКИ



### ВЫКЛЮЧАТЕЛЬ ДЛЯ ЖАЛЮЗИ, 2-КЛАВИШНЫЙ, БЕЗ РАМКИ

10 шт. 10А, 250В~ IP20 ABS

\*Код изделия \*\* Цифровой код (V) \*\*\* Цифровой код (D)



Белого цв.

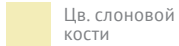

Цв. слоновой кости

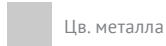

Цв. металла

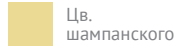

Цв. шампанского



Антрацитового цв.

* P410-020-02 ww	P410-020-02 iv	P410-020-02 mt	P410-020-02 ch	P410-020-02 an
** 4779101410488	4779101411485	4779101419795	4779101416039	4779101417234



### ВЫКЛЮЧАТЕЛЬ ДЛЯ ЖАЛЮЗИ, 2-КЛАВИШНЫЙ, С ПОДСВЕТКОЙ, БЕЗ РАМКИ

10 шт. 10А, 250В~ IP20 ABS Производство по заказу

\*Код изделия \*\* Цифровой код (V) \*\*\* Цифровой код (D)



Белого цв.

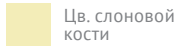

Цв. слоновой кости

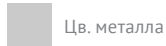

Цв. металла

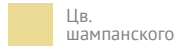

Цв. шампанского

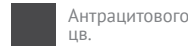

Антрацитового цв.

* P410-020-12 ww	P410-020-12 iv	P410-020-12 mt	P410-020-12 ch	P410-020-12 an
** 4779101410563	4779101411560	4779101419825	4779101416060	4779101417265



### РОЗЕТКА БЕЗ ЗАЗЕМЛЕНИЯ, БЕЗ РАМКИ

10 шт. 16А, 250В~ IP20 ABS

\*Код изделия \*\* Цифровой код (V) \*\*\* Цифровой код (D)



Белого цв.

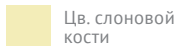

Цв. слоновой кости

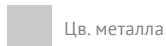

Цв. металла

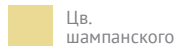

Цв. шампанского

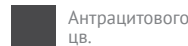

Антрацитового цв.

* RP16-001-02 ww	RP16-001-02 iv	RP16-001-02 mt	RP16-001-02 ch	RP16-001-02 an
** 4779101110166	4779101111163	4779101119466	4779101116014	4779101117257



### РОЗЕТКА БЕЗ ЗАЗЕМЛЕНИЯ, СО ШТОРКАМИ, БЕЗ РАМКИ

10 шт. 16А, 250В~ IP20 ABS

\*Код изделия \*\* Цифровой код (V) \*\*\* Цифровой код (D)



Белого цв.

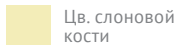

Цв. слоновой кости

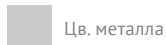

Цв. металла

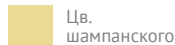

Цв. шампанского

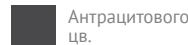

Антрацитового цв.

* RP16-001-22 ww	RP16-001-22 iv	RP16-001-22 mt	RP16-001-22 ch	RP16-001-22 an
** 4775101110456	4779101111453	4779101119480	4779101116038	4779101117271



### РОЗЕТКА С ЗАЗЕМЛЕНИЕМ, БЕЗ РАМКИ

10 шт. 16А, 250В~ IP20 ABS

\*Код изделия \*\* Цифровой код (V) \*\*\* Цифровой код (D)



Белого цв.

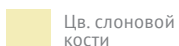

Цв. слоновой кости

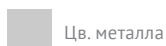

Цв. металла

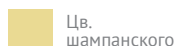

Цв. шампанского



Антрацитового цв.

* RP16-002-02 ww	RP16-002-02 iv	RP16-002-02 mt	RP16-002-02 ch	RP16-002-02 an
** 4779101110180	4779101111187	4779101119497	4779101116045	4779101117288
*** 4779101100181				



# STYLE SL 250

## РОЗЕТКИ



### РОЗЕТКА С ЗАЗЕМЛЕНИЕМ И СО ШТОРКАМИ, БЕЗ РАМКИ

10 шт. 16А, 250В~ IP20 ABS

\*Код изделия \*\* Цифровой код (V) \*\*\* Цифровой код (D)



Белого цв.



Цв. слоновой кости

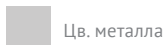

Цв. металла

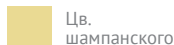

Цв. шампанского

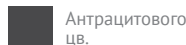

Антрацитового цв.

* RP16-002-22 ww	RP16-002-22 iv	RP16-002-22 mt	RP16-002-22 ch	RP16-002-22 an
** 4779101110470	4779101111477	4779101119527	4779101116076	4779101117318



### РОЗЕТКА С ЗАЗЕМЛЕНИЕМ И КРЫШКОЙ (IP44), БЕЗ РАМКИ

10 шт. 16А, 250В~ IP44 ABS

\*Код изделия \*\* Цифровой код (V) \*\*\* Цифровой код (D)



Белого цв.

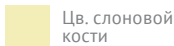

Цв. слоновой кости

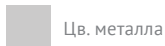

Цв. металла

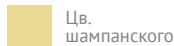

Цв. шампанского

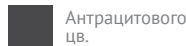

Антрацитового цв.

* RP16-003-02 ww	RP16-003-02 iv	RP16-003-02 mt	RP16-003-02 ch	RP16-003-02 an
** 4779101110593	4779101111590	4779101119510	4779101116069	4779101117301



### РОЗЕТКА С ЗАЗЕМЛЕНИЕМ, СО ШТОРКАМИ И КРЫШКОЙ (IP44), БЕЗ РАМКИ

10 шт. 16А, 250В~ IP44 ABS

\*Код изделия \*\* Цифровой код (V) \*\*\* Цифровой код (D)



Белого цв.

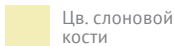

Цв. слоновой кости

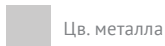

Цв. металла

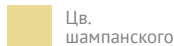

Цв. шампанского



Антрацитового цв.

* RP16-003-22 ww	RP16-003-22 iv	RP16-003-22 mt	RP16-003-22 ch	RP16-003-22 an
** 477910111696	477910111697	477910111698	477910111699	477910111700

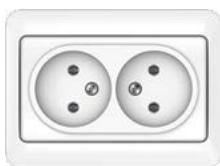

### РОЗЕТКА, 2-МЕСТНАЯ, БЕЗ ЗАЗЕМЛЕНИЯ

8 шт. 16А, 250В~ IP20 ABS

\*Код изделия \*\* Цифровой код (V) \*\*\* Цифровой код (D)



Белого цв.

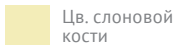

Цв. слоновой кости

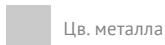

Цв. металла

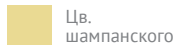

Цв. шампанского

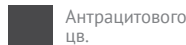

Антрацитового цв.

* RP16-020 ww	RP16-020 iv	RP16-020 mt	RP16-020 ch	RP16-020 an
** 4779101110098	4779101111095	4779101119473	4779101116021	4779101117264



### РОЗЕТКА, 2-МЕСТНАЯ, С ЗАЗЕМЛЕНИЕМ

6 шт. 16А, 250В~ IP20 ABS

\*Код изделия \*\* Цифровой код (V) \*\*\* Цифровой код (D)



Белого цв.



Цв. слоновой кости

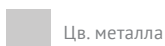

Цв. металла

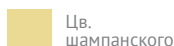

Цв. шампанского

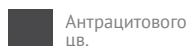

Антрацитового цв.

* RP16-021 ww	RP16-021 iv	RP16-021 mt	RP16-021 ch	RP16-021 an
** 4779101110104	4779101111101	4779101119503	4779101116052	4779101117295

# STYLE SL 250

## ТЕЛЕФОННЫЕ И КОМПЬЮТЕРНЫЕ РОЗЕТКИ · АНТЕННЫЕ РОЗЕТКИ



### ТЕЛЕФОННАЯ РОЗЕТКА, 1-МЕСТНАЯ (1XRJ11), БЕЗ РАМКИ

10 шт. IP20 ABS

\*Код изделия \*\* Цифровой код (V) \*\*\* Цифровой код (D)



Белого цв.



Цв. слоновой кости



Цв. металла

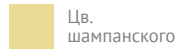

Цв. шампанского

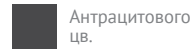

Антрацитового цв.

* TLRJ11-131-02 ww	TLRJ11-131-02 iv	TLRJ11-131-02 mt	TLRJ11-131-02 ch	TLRJ11-131-02 an
** 4779101630527	4779101631524	4779101639940	4779101636017	4779101637939



### КОМПЬЮТЕРНАЯ РОЗЕТКА, 1-МЕСТНАЯ (1XRJ45 CAT5E UTP), БЕЗ РАМКИ

10 шт. IP20 ABS

\*Код изделия \*\* Цифровой код (V) \*\*\* Цифровой код (D)



Белого цв.



Цв. слоновой кости



Цв. металла

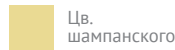

Цв. шампанского

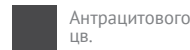

Антрацитового цв.

* KLRJ45-15e2-02 ww	KLRJ45-15e2-02 iv	KLRJ45-15e2-02 mt	KLRJ45-15e2-02 ch	KLRJ45-15e2-02 an
** 4779101630534	4779101631531	4779101639957	4779101636024	4779101637946



### КОМПЬЮТЕРНАЯ РОЗЕТКА, 1-МЕСТНАЯ (1XRJ45 CAT5E UTP AMP), БЕЗ РАМКИ

10 шт. IP20 ABS Производство по заказу

\*Код изделия \*\* Цифровой код (V) \*\*\* Цифровой код (D)



Белого цв.

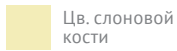

Цв. слоновой кости

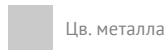

Цв. металла

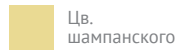

Цв. шампанского

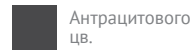

Антрацитового цв.

* KLRJ45-15e3-02 ww	KLRJ45-15e3-02 iv	KLRJ45-15e3-02 mt	KLRJ45-15e3-02 ch	KLRJ45-15e3-02 an
** 4779101630541	4779101631548	4779101639964	4779101636031	4779101637953



### АНТЕННАЯ РОЗЕТКА, КОНЕЧНАЯ (TV), БЕЗ РАМКИ

10 шт. IP20 ABS

\*Код изделия \*\* Цифровой код (V) \*\*\* Цифровой код (D)



Белого цв.

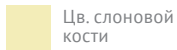

Цв. слоновой кости



Цв. металла

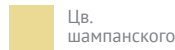

Цв. шампанского



Антрацитового цв.

* TVL01-02 ww	TVL01-02 iv	TVL01-02 mt	TVL01-02 ch	TVL01-02 an
** 4779101630558	4779101631555	4779101639971	4779101636048	4779101637960



### СПУТНИКОВАЯ РОЗЕТКА (SAT), КОНЕЧНАЯ, БЕЗ РАМКИ

10 шт. IP20 ABS

\*Код изделия \*\* Цифровой код (V) \*\*\* Цифровой код (D)



Белого цв.



Цв. слоновой кости



Цв. металла

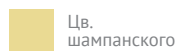

Цв. шампанского



Антрацитового цв.

* SAT01-02 ww	SAT01-02 iv	SAT01-02 mt	SAT01-02 ch	SAT01-02 an
** 4779101630749	4779101631104	4779101639223	4779101636918	4779101637984

# STYLE SL 250

## РАМКИ



### РАМКА, 1-МЕСТНАЯ

40 шт. ABS

\*Код изделия \*\* Цифровой код (V) \*\*\* Цифровой код (D)

Белого цв. Цв. слоновой кости Цв. металла Цв. шампанского Антрацитового цв.

* R01 ww	R01 iv	R01 mt	R01 ch	R01 an
** 4779101510058	4779101511055	4779101519358	4779101516364	4779101517392



### РАМКА, 2-МЕСТНАЯ

20 шт. ABS

\*Код изделия \*\* Цифровой код (V) \*\*\* Цифровой код (D)

Белого цв. Цв. слоновой кости Цв. металла Цв. шампанского Антрацитового цв.

* R02 ww	R02 iv	R02 mt	R02 ch	R02 an
** 4779101510065	4779101511062	4779101519365	4779101516371	4779101517408



### РАМКА, 3-МЕСТНАЯ

15 шт. ABS

\*Код изделия \*\* Цифровой код (V) \*\*\* Цифровой код (D)

Белого цв. Цв. слоновой кости Цв. металла Цв. шампанского Антрацитового цв.

* R03 ww	R03 iv	R03 mt	R03 ch	R03 an
** 4779101510089	4779101511086	4779101519372	4779101516388	4779101517415



### РАМКА, 4-МЕСТНАЯ

10 шт. ABS

\*Код изделия \*\* Цифровой код (V) \*\*\* Цифровой код (D)

Белого цв. Цв. слоновой кости Цв. металла Цв. шампанского Антрацитового цв.

* R04 ww	R04 iv	R04 mt	R04 ch	R04 an
** 4779101510096	4779101511093	4779101519389	4779101516395	4779101517422



### РАМКА, 5-МЕСТНАЯ

10 шт. ABS

\*Код изделия \*\* Цифровой код (V) \*\*\* Цифровой код (D)

Белого цв. Цв. слоновой кости Цв. металла Цв. шампанского Антрацитового цв.

* R05 ww	R05 iv	R05 mt	R05 ch	R05 an
** 4779101510102	4779101511109	4779101519396	4779101516401	4779101517439

# STYLE SL 250

## КОМПЛЕКТУЮЩИЕ ИЗДЕЛИЯ



### ОТДЕЛКА КОМПЬЮТЕРНОЙ РОЗЕТКИ, 1-МЕСТНАЯ, БЕЗ РАМКИ

 30 шт.  ABS

\*Код изделия \*\* Цифровой код (V) \*\*\* Цифровой код (D)



Белого цв.



Цв. слоновой кости

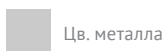

Цв. металла

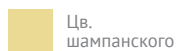

Цв. шампанского



Антрацитового цв.

* KLRJ45-1 ww	KLRJ45-1 iv	KLRJ45-1 mt	KLRJ45-1 ch	KLRJ45-1 an
** 4779101700060	4779101701067	4779101819229	4779101816426	4779101817454



# STYLE PLUS SL+250



Серия **STYLE PLUS SL+250** для поверхностного монтажа является подходящим решением для пространств, где не всегда возможен монтаж обычных электроизделий. Компактный дизайн этой серии подойдет в различных интерьерах, где необходимо быстрое и простое решение для управления освещением и электричеством.

# STYLE PLUS SL+250

## ВЫКЛЮЧАТЕЛИ · ПЕРЕКЛЮЧАТЕЛИ · КНОПКИ ДЛЯ ЗВОНКА



### ВЫКЛЮЧАТЕЛЬ, 1-КЛАВИШНЫЙ

10 шт. 10А, 250В~ IP20 ABS

\*Код изделия \*\* Цифровой код (V)



Белого цв.



Цв. слоновой кости



Коричневого цв.



Антрацитового цв.

* P110-010 ww	P110-010 iv	P110-010 br	P110-010 an
** 4779101210118	4779101211115	4779101213133	4779101217070



### ВЫКЛЮЧАТЕЛЬ, 2-КЛАВИШНЫЙ

10 шт. 10А, 250В~ IP20 ABS

\*Код изделия \*\* Цифровой код (V)



Белого цв.



Цв. слоновой кости



Коричневого цв.



Антрацитового цв.

* P510-020 ww	P510-020 iv	P510-020 br	P510-020 an
** 4779101310078	4779101311075	4779101313079	4779101317022



### ПЕРЕКЛЮЧАТЕЛЬ, 1-КЛАВИШНЫЙ

10 шт. 10А, 250В~ IP20 ABS

\*Код изделия \*\* Цифровой код (V)



Белого цв.



Цв. слоновой кости



Коричневого цв.



Антрацитового цв.

* P610-010 ww	P610-010 iv	P610-010 br	P610-010 an
** 4779101410075	4779101411072	4779101413090	4779101417203



### КНОПКА ДЛЯ ЗВОНКА, 1-КЛАВИШНАЯ

10 шт. 10А, 250В~ IP20 ABS

\*Код изделия \*\* Цифровой код (V)



Белого цв.



Цв. слоновой кости



Коричневого цв.



Антрацитового цв.

* P110-012 ww	P110-012 iv	P110-012 br	P110-012 an
** 4779101810035	4779101811032	4779101813036	4779101817065



### РОЗЕТКА БЕЗ ЗАЗЕМЛЕНИЯ

10 шт. 10А, 250В~ IP20 ABS

\*Код изделия \*\* Цифровой код (V)



Белого цв.



Цв. слоновой кости



Коричневого цв.



Антрацитового цв.

* RP16-001 ww	RP16-001 iv	RP16-001 br	RP16-001 an
** 4779101110197	4779101111194	4779101113198	4779101117219

# STYLE PLUS SL+250

## РОЗЕТКИ



### РОЗЕТКА БЕЗ ЗАЗЕМЛЕНИЯ, СО ШТОРКАМИ

10 шт. 10А, 250В~ IP20 ABS

\*Код изделия \*\* Цифровой код (V)

Белого цв. Цв. слоновой кости Коричневого цв. Антрацитового цв.

* RP16-001-20 ww	RP16-001-20 iv	RP16-001-20 br	RP16-001-20 an
** 4779101110333	4779101111330	4779101113365	4779101117356



### РОЗЕТКА С ЗАЗЕМЛЕНИЕМ

10 шт. 16А, 250В~ IP20 ABS

\*Код изделия \*\* Цифровой код (V)

Белого цв. Цв. слоновой кости Коричневого цв. Антрацитового цв.

* RP16-002 ww	RP16-002 iv	RP16-002 br	RP16-002 an
** 4779101110203	4779101111200	4779101113204	4779101117226



### РОЗЕТКА БЕЗ ЗАЗЕМЛЕНИЯ, СО ШТОРКАМИ, С ЗАЗЕМЛЕНИЕМ

10 шт. 16А, 250В~ IP20 ABS

\*Код изделия \*\* Цифровой код (V)

Белого цв. Цв. слоновой кости Коричневого цв. Антрацитового цв.

* RP16-002-20 ww	RP16-002-20 iv	RP16-002-20 br	RP16-002-20 an
** 4779101110340	4779101111347	4779101113372	4779101117363



### РОЗЕТКА, 2-МЕСТНАЯ, БЕЗ ЗАЗЕМЛЕНИЯ

6 шт. 16А, 250В~ IP20 ABS

\*Код изделия \*\* Цифровой код (V)

Белого цв. Цв. слоновой кости Коричневого цв. Антрацитового цв.

* RP16-020 ww	RP16-020 iv	RP16-020 br	RP16-020 an
** 4779101110210	4779101111217	4779101113211	4779101117233



### РОЗЕТКА, 2-МЕСТНАЯ, С ЗАЗЕМЛЕНИЕМ

6 шт. 16А, 250В~ IP20 ABS

\*Код изделия \*\* Цифровой код (V)

Белого цв. Цв. слоновой кости Коричневого цв. Антрацитового цв.

* RP16-021 ww	RP16-021 iv	RP16-021 br	RP16-021 an
** 4779101110371	4779101111378	4779101113228	4779101117240





# ПРОЧИЕ ИЗДЕЛИЯ

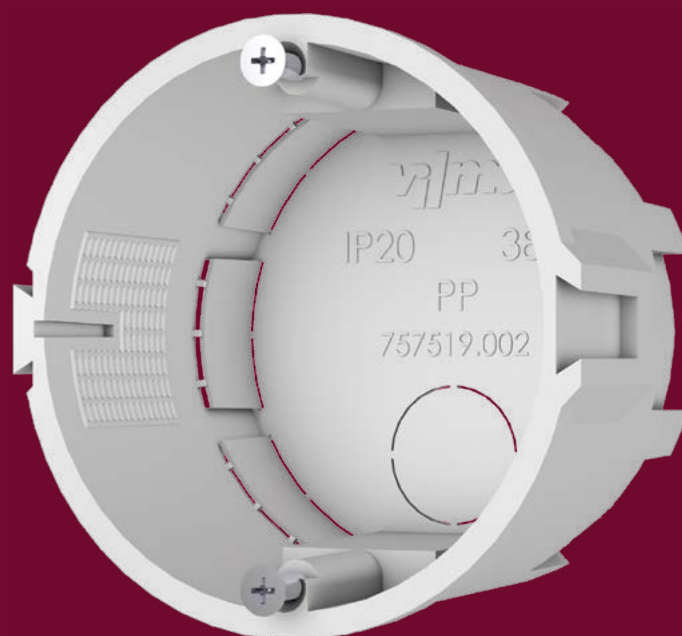

Качественная и бесперебойная работа электроинсталляции тесно связана с работами по их установке. Надежные установочные коробки и кабель-каналы позволят оперативно и удобно смонтировать изделия VILMA.

# ПРОЧИЕ ИЗДЕЛИЯ



## КОРОБКА ДЛЯ ПОДШТУКАТУРНОГО МОНТАЖА (БЕЗ ВИНТИКОВ)

 50 шт.

\*Код изделия \*\* Цифровой код (V) \*\*\* Цифровой код (D)

 Белого цв.

\* 757.519.001 ww

\*\* 4779101710199



## КОРОБКА ДЛЯ ПОДШТУКАТУРНОГО МОНТАЖА (СОЕДИНЯЕМАЯ, БЕЗ ВИНТИКОВ)

 50 шт.

\*Код изделия \*\* Цифровой код (V) \*\*\* Цифровой код (D)

 Белого цв.

\* 757.519.002 ww

\*\* 4779101710205



## КРЫШЕЧКА ДЛЯ КОРОБКИ ДЛЯ ПОДШТУКАТУРНОГО МОНТАЖА

 100 шт.

\*Код изделия \*\* Цифровой код (V) \*\*\* Цифровой код (D)

 Белого цв.

\* 711.221.001 ww

\*\* 4779101710236

\*\*\* 4779101700237



## АНТЕННЫЙ РАЗЪЕМ

 100 шт.

\*Код изделия \*\* Цифровой код (V) \*\*\* Цифровой код (D)

 Белого цв.

\* TVK ww

\*\* 4779101710120



## КОРОБКА ДЛЯ ПОДШТУКАТУРНОГО МОНТАЖА (С ВИНТИКАМИ)

 50 шт.

\*Код изделия \*\* Цифровой код (V) \*\*\* Цифровой код (D)

 Белого цв.

\* 757.519.001-01 ww

\*\* 4779101710212

# ПРОЧИЕ ИЗДЕЛИЯ



## КОРОБКА ДЛЯ ПОДШТУКАТУРНОГО МОНТАЖА (СОЕДИНЯЕМАЯ, С ВИНТИКАМИ)

 50 шт.

\*Код изделия \*\* Цифровой код (V) \*\*\* Цифровой код (D)

 Белого цв.

\* 757.519.002-01 ww

\*\* 4779101710229



## ПРОКЛАДКА

 300 шт.

\*Код изделия \*\* Цифровой код (V) \*\*\* Цифровой код (D)

\* 741.131.002

\*\* 4779101708127



## КОМПЛЕКТ ЛАМПОЧКИ ДЛЯ ПОДСВЕТКИ

 10 шт.

\*Код изделия \*\* Цифровой код (V) \*\*\* Цифровой код (D)

\* PLK01

\*\* 4779101710113



## КАБЕЛЬ-КАНАЛ (ПВХ) 17X15, 2 М

 48 шт.

\*Код изделия \*\* Цифровой код (V) \*\*\* Цифровой код (D)

 Белого цв.

\* 17x15 ww

\*\* 4779101000498



## КАБЕЛЬ-КАНАЛ (ПВХ) 25X15, 2 М

 48 шт.

\*Код изделия \*\* Цифровой код (V) \*\*\* Цифровой код (D)

 Белого цв.

\* 25x15 ww

\*\* 4779101000467

# ПРОЧИЕ ИЗДЕЛИЯ



## КАБЕЛЬ-КАНАЛ (ПВХ) 40X40, 2 М

 12 шт.

\*Код изделия \*\* Цифровой код (V) \*\*\* Цифровой код (D)

 Белого цв.

\* 40x40 ww

\*\* 4779101000481



## СОЕДИНИТЕЛЬНАЯ ТРУБА (ПВХ) Ø16, 1,5 М

 60 шт.

\*Код изделия \*\* Цифровой код (V) \*\*\* Цифровой код (D)

 Белого цв.

\* Ø16 ww

\*\* 4779101000504



## СОЕДИНИТЕЛЬНАЯ ТРУБА (ПВХ) Ø20, 1,5 М

 40 шт.

\*Код изделия \*\* Цифровой код (V) \*\*\* Цифровой код (D)

 Белого цв.

\* Ø20 ww

\*\* 4779101000511



## КАБЕЛЬ-КАНАЛ (ПВХ) С НАКЛЕЙКОЙ 17X15, 2 М

 24 шт.

\*Код изделия \*\* Цифровой код (V) \*\*\* Цифровой код (D)

 Белого цв.

\* 17X15T ww

\*\* 4779101000528



## КАБЕЛЬ-КАНАЛ (ПВХ) С НАКЛЕЙКОЙ 25X15, 2 М

 48 шт.

\*Код изделия \*\* Цифровой код (V) \*\*\* Цифровой код (D)

 Белого цв.

\* 25X15T ww

\*\* 4779101000535

# ПРОЧИЕ ИЗДЕЛИЯ



## КАБЕЛЬ-КАНАЛ (ПВХ) С НАКЛЕЙКОЙ 35X15, 2М

 12 шт.

\*Код изделия \*\* Цифровой код (V) \*\*\* Цифровой код (D)

 Белого цв.

\* 35X15T ww

\*\* 4779101000542



## ГИБКИЙ ГОФРИРОВАННЫЙ СОЕДИНИТЕЛЬ ДЛЯ ТРУБ (ПВХ ZCLF 16)

 100 шт.

\*Код изделия \*\* Цифровой код (V) \*\*\* Цифровой код (D)

 Серого цв.

\* ZCLF16 gr

\*\* 8032636767103



## ГИБКИЙ ГОФРИРОВАННЫЙ СОЕДИНИТЕЛЬ ДЛЯ ТРУБ (ПВХ ZCLF 20)

 100 шт.

\*Код изделия \*\* Цифровой код (V) \*\*\* Цифровой код (D)

 Серого цв.

\* ZCLF20 gr

\*\* 8032636767110



## ГИБКИЙ ГОФРИРОВАННЫЙ СОЕДИНИТЕЛЬ ДЛЯ ТРУБ (ПВХ ZCLF 25)

 100 шт.

\*Код изделия \*\* Цифровой код (V) \*\*\* Цифровой код (D)

 Серого цв.

\* ZCLF25 gr

\*\* 8032636767127



## ГИБКИЙ ГОФРИРОВАННЫЙ СОЕДИНИТЕЛЬ ДЛЯ ТРУБ (ПВХ ZCLF 32)

 50 шт.

\*Код изделия \*\* Цифровой код (V) \*\*\* Цифровой код (D)

 Серого цв.

\* ZCLF32 gr

\*\* 8032636767134

# OTHER PRODUCTS



## ГИБКИЙ ГОФРИРОВАННЫЙ СОЕДИНИТЕЛЬ ДЛЯ ТРУБ (ПВХ ZCLF 40)

 70 шт.

\*Код изделия    \*\* Цифровой код (V)    \*\*\* Цифровой код (D)



Серого цв.

\* ZCLF40 gr

\*\* 8032636767141



## ГИБКИЙ ГОФРИРОВАННЫЙ СОЕДИНИТЕЛЬ ДЛЯ ТРУБ (ПВХ ZCLF 50)

 40 шт.

\*Код изделия    \*\* Цифровой код (V)    \*\*\* Цифровой код (D)



Серого цв.

\* ZCLF50 gr

\*\* 8032636767158





# DIMENSIONS

## QUADRUM QR 1000

1-местная рамка 90 x 85 мм  
 2-местная рамка 161 x 85 мм  
 3-местная рамка 232 x 85 мм

4-местная рамка 303 x 85 мм  
 5-местная рамка 374 x 85 мм

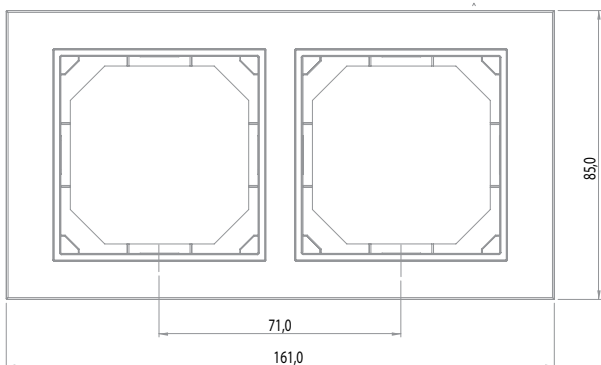
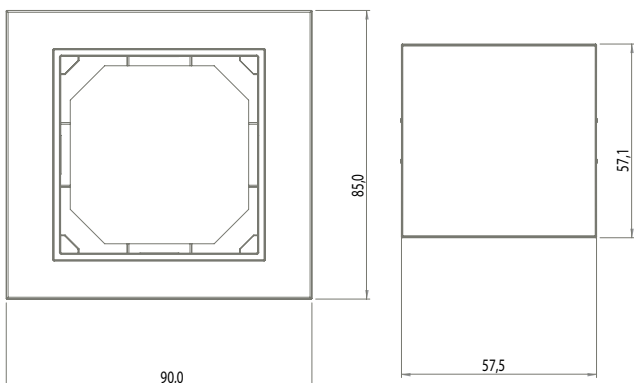

## EXPRESS XP 500

1-местная рамка 103,0 x 81 мм  
 2-местная рамка 174,1 x 81 мм  
 3-местная рамка 245,2 x 81 мм

4-местная рамка 316,2 x 81 мм  
 5-местная рамка 387,2 x 81 мм

2-местная вертикальная рамка 88,7 x 152,10 мм  
 3-местная вертикальная рамка 88,7 x 223,15 мм

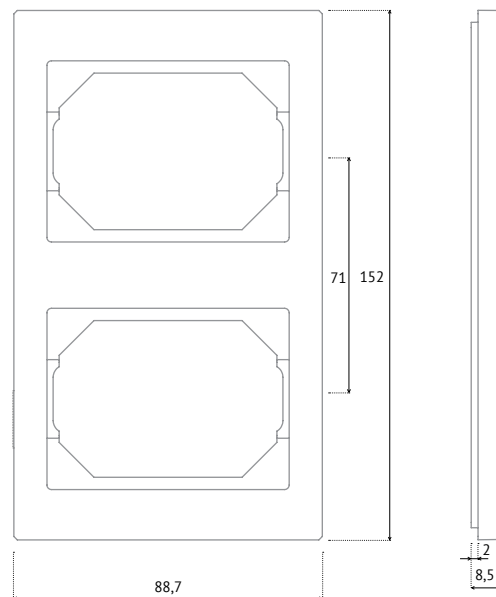
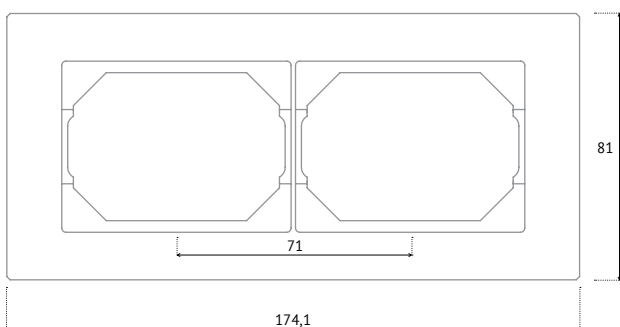
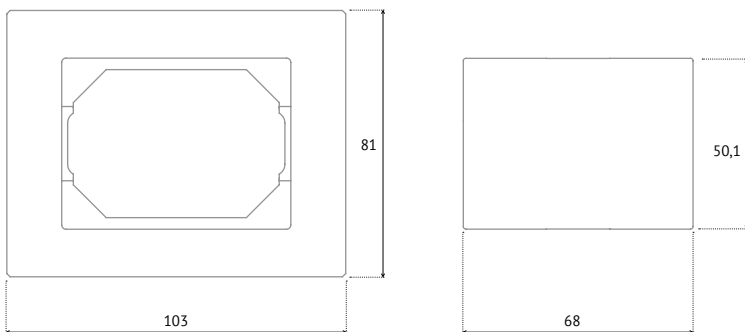

# DIMENSIONS

<b>LUXE LX 200</b>	1-местная рамка 80,5 x 80,5 мм	4-местная рамка 293,5 x 80,5 мм
	2-местная рамка 151,6 x 80,5 мм	5-местная рамка 364,5 x 80,5 мм
	3-местная рамка 222,5 x 80,5 мм	

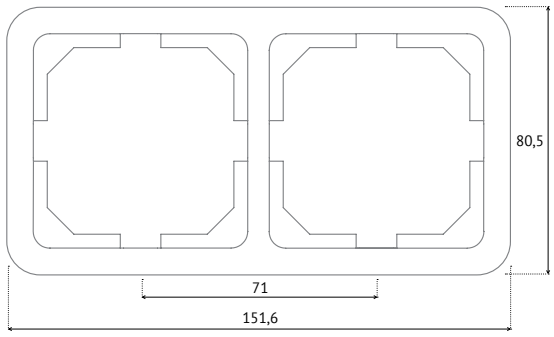
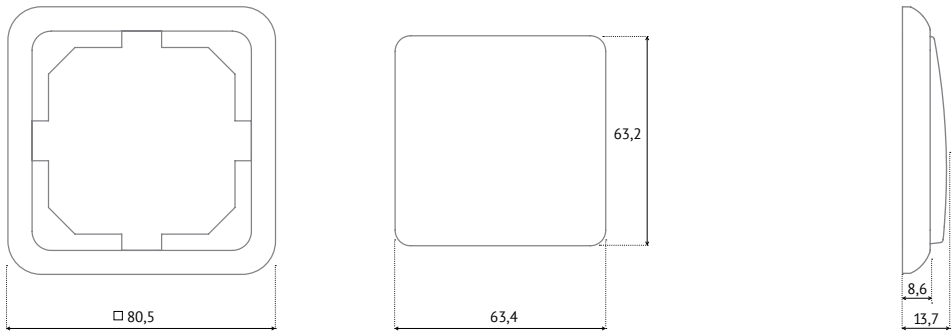

<b>SPECTRUM SP 300</b>	1-местная рамка 80,5 x 80,5 мм	4-местная рамка 293,5 x 80,5 мм
	2-местная рамка 151,6 x 80,5 мм	5-местная рамка 364,5 x 80,5 мм
	3-местная рамка 222,5 x 80,5 мм	

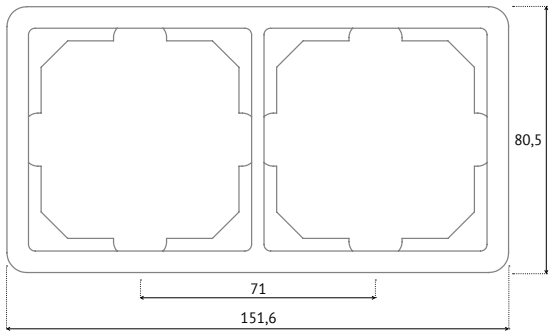
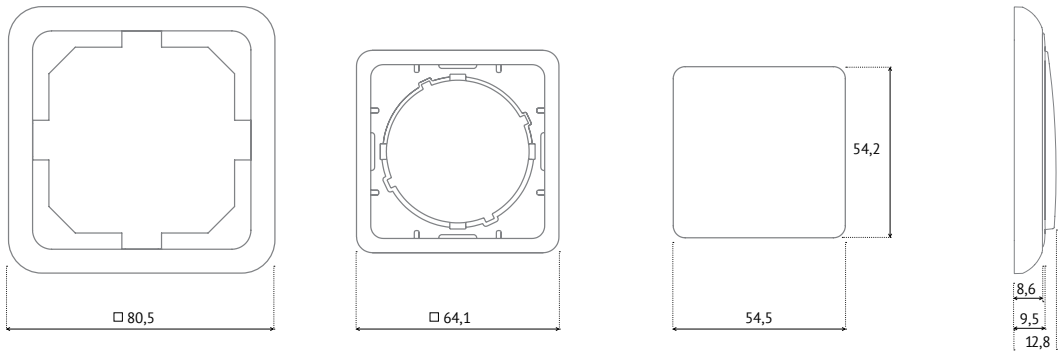

# DIMENSIONS

## STANDARD ST 150

1-местная рамка 80,3 x 80,3 мм  
 2-местная рамка 151,3 x 80,3 мм  
 3-местная рамка 222,0 x 80,3 мм

4-местная рамка 293,0 x 80,3 мм  
 5-местная рамка 364,0 x 80,3 мм

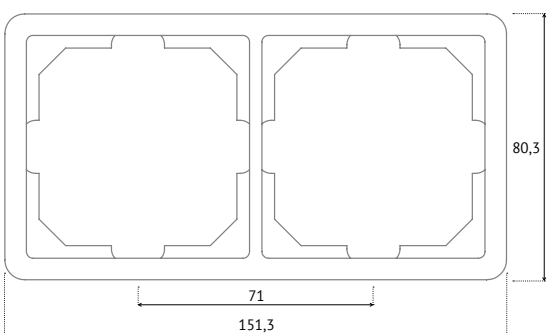
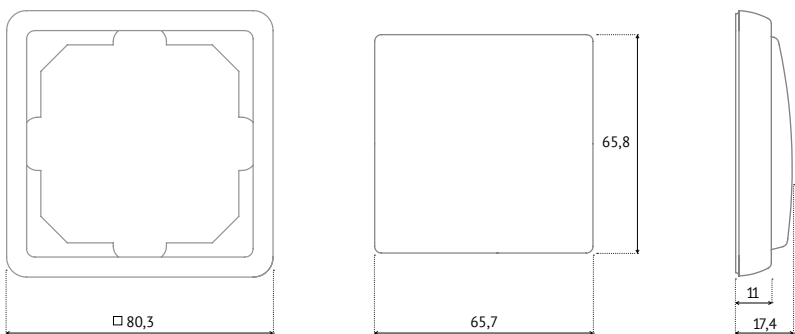

## STYLE SL 250

1-местная рамка 81,0 x 81 мм  
 2-местная рамка 152,0 x 81 мм  
 3-местная рамка 223,0 x 81 мм

4-местная рамка 294,0 x 81 мм  
 5-местная рамка 365,2 x 81 мм

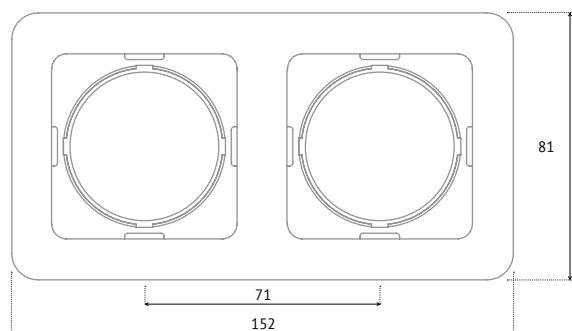
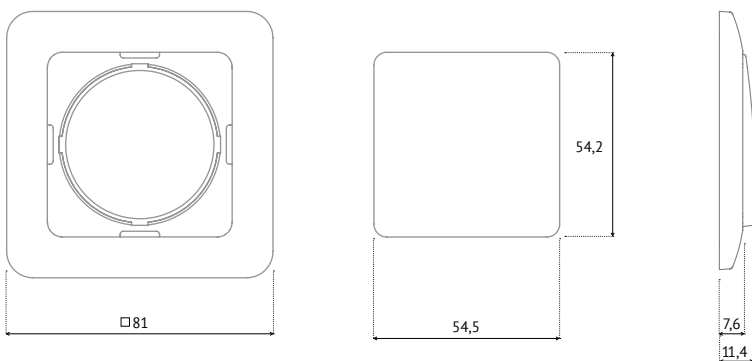

# DIMENSIONS

Надштукатурный монтаж

**STYLE PLUS SL+250**

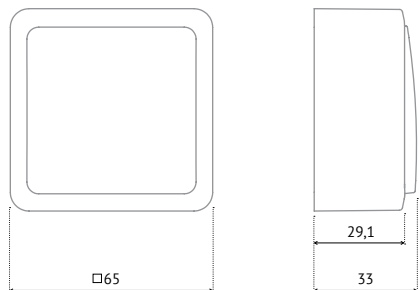

Надштукатурный монтаж

**STANDARD ST 150**

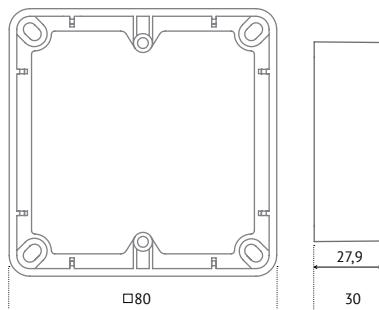

# СХЕМЫ

## СХЕМЫ ПОДКЛЮЧЕНИЯ ВЫКЛЮЧАТЕЛЕЙ

L – «фазовый» провод N – «нулевой» провод

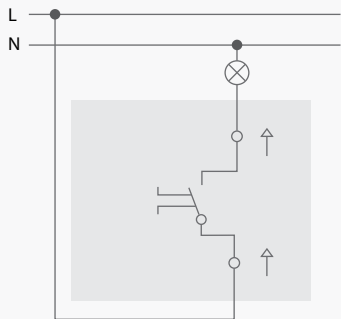

ВЫКЛЮЧАТЕЛЬ 1-КЛАВИШНЫЙ

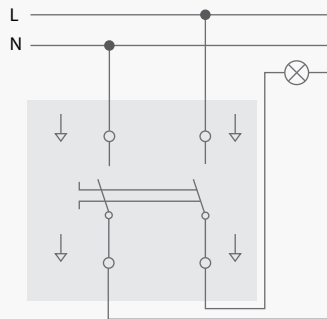

ВЫКЛЮЧАТЕЛЬ 1-КЛАВИШНЫЙ,  
2-ПОЛЮСНЫЙ

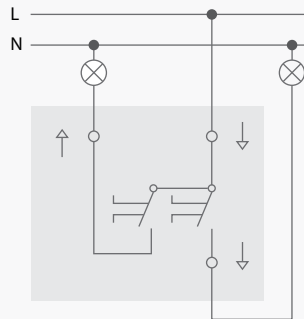

ВЫКЛЮЧАТЕЛЬ 2-КЛАВИШНЫЙ

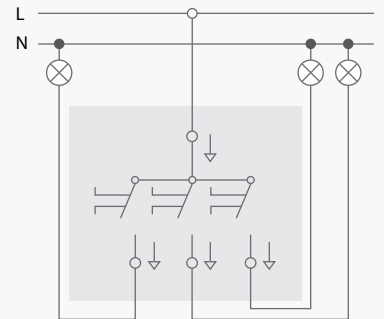

ВЫКЛЮЧАТЕЛЬ 3-КЛАВИШНЫЙ

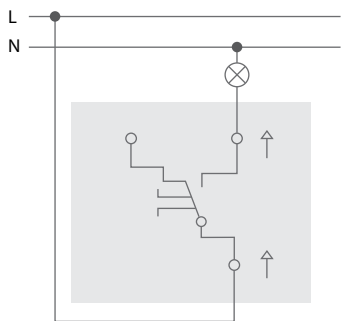

ПЕРЕКЛЮЧАТЕЛЬ 1-КЛАВИШНЫЙ

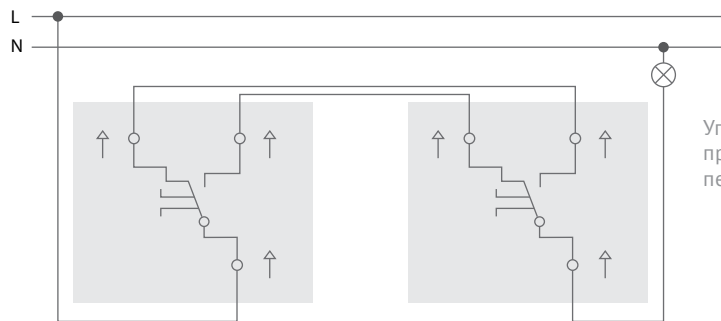

Управление лампой  
при помощи двух  
переключателей

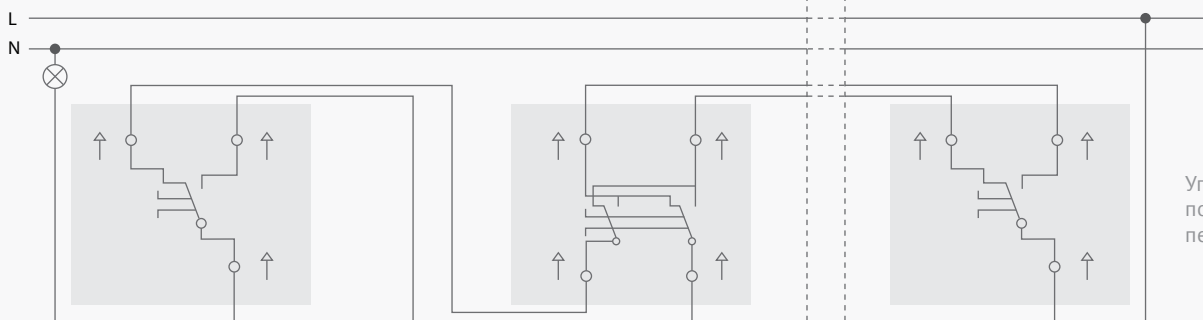

Управление лампой при  
помощи трех (и более)  
переключателей

ПЕРЕКЛЮЧАТЕЛЬ 1-КЛАВИШНЫЙ

ПЕРЕКРЕСТНЫЙ ПЕРЕКЛЮЧАТЕЛЬ  
1-КЛАВИШНЫЙ

ПЕРЕКЛЮЧАТЕЛЬ 1-КЛАВИШНЫЙ

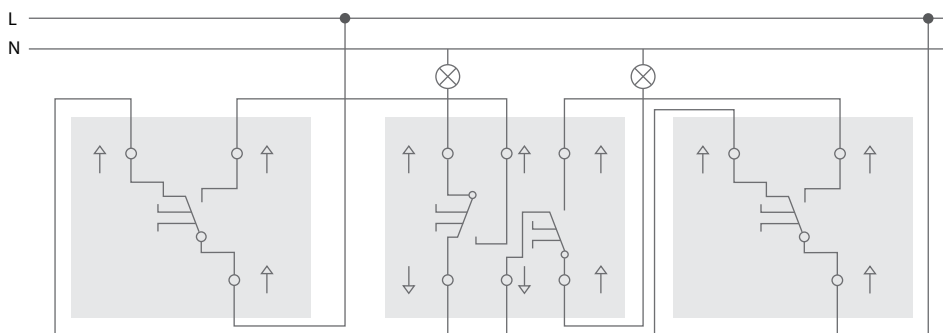

ПЕРЕКЛЮЧАТЕЛЬ 1-КЛАВИШНЫЙ

ПЕРЕКЛЮЧАТЕЛЬ 2-КЛАВИШНЫЙ

ПЕРЕКЛЮЧАТЕЛЬ 1-КЛАВИШНЫЙ

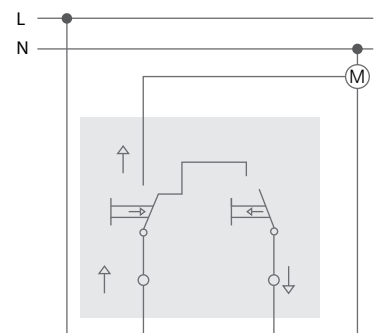

ВЫКЛЮЧАТЕЛЬ ДЛЯ ЖАЛЮЗИ  
2-КЛАВИШНЫЙ

Управление двумя лампами при помощи трех переключателей

# СХЕМЫ

## СВЕТОРЕГУЛЯТОР ДЛЯ ЛАМП НАКАЛИВАНИЯ И ГАЛОГЕННЫХ ЛАМП

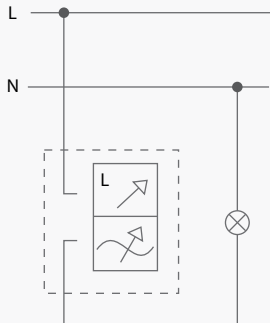

Для ламп накаливания, галогенных и регулируемых компактных ламп (220 В)

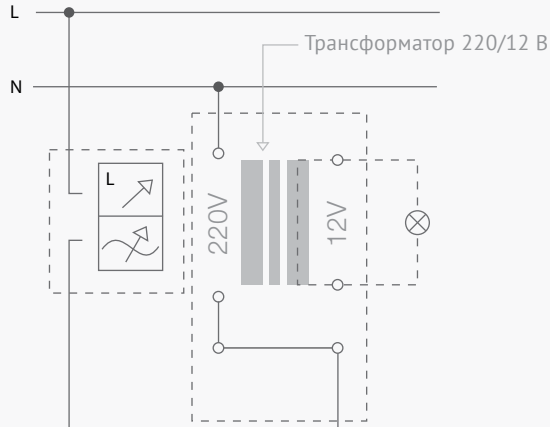

Для галогенных ламп (12 В), подключенных через трансформатор

## СВЕТОРЕГУЛЯТОР ДЛЯ РЕГУЛИРУЕМЫХ LED-ЛАМП

Цепь одностороннего подключения

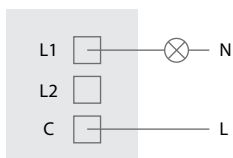

Цепь двустороннего подключения

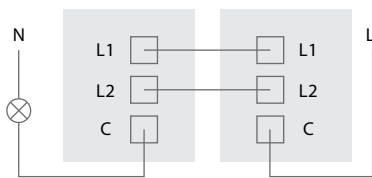

СВЕТОРЕГУЛЯТОР ПЕРЕКЛЮЧАТЕЛЬ

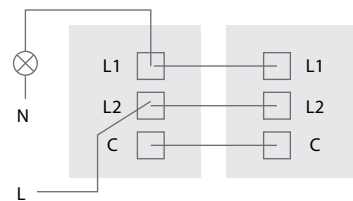

СВЕТОРЕГУЛЯТОР ПЕРЕКЛЮЧАТЕЛЬ

## ТЕРМОСТАТЫ

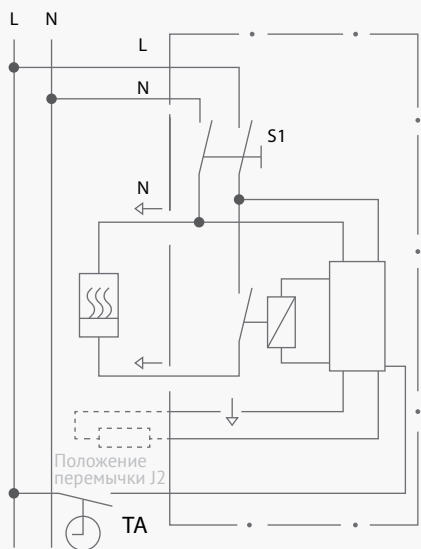

КОМНАТНЫЙ ТЕРМОСТАТ

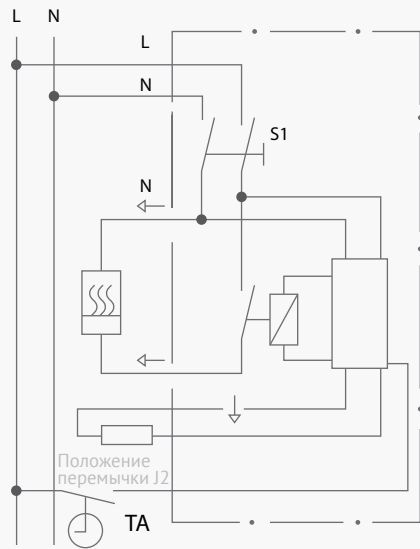

ТЕРМОСТАТ ДЛЯ ПОЛА

# DIAGRAMS

## ТЕХНИЧЕСКАЯ СПЕЦИФИКАЦИЯ ИНТЕЛЛИГЕНТНЫЙ ДИММЕР DPI-01

Диммер DPI-01 - это интеллектуальное программируемое устройство, предназначенное для регулировки яркости света, излучаемого лампами накаливания, светодиодами или галогеновыми лампами, питаемыми от электронного трансформатора. Диммер позволяет программировать изменение минимальной настройки освещения и режима работы. Необходимость изменения рабочего режима обусловлена неправильной работой диммера, например, морганием света. По умолчанию диммер работает в режиме 2.

Диммер DPI-01 имеет защиту от коротких замыканий и перегрузок. В случае перегрузки, диммер автоматически отключается.

### Изменение настройки минимальной яркости диммера DPI -01:

Примечание: Все действия по программированию должны выполняться плавно одно за другим с максимум 3-секундным перерывом между каждым пунктом.

В случае мерцающего эффекта света, когда он затемнен, следует увеличить настройку минимальной яркости.

### Изменение настройки минимальной яркости осуществляется в соответствии со следующими пунктами:

1. Включите диммер и поверните ручку регулировки в положение МИНИМУМ (полностью поверните ручку влево).
2. Выключите диммер и снова включите его 3 раза с перерывом в одну секунду между нажатиями: ВЫКЛЮЧИТЕ -1сек.- ВКЛЮЧИТЕ -1сек.- ВЫКЛЮЧИТЕ -1сек.- ВКЛЮЧИТЕ -1сек.- ВКЛЮЧИТЕ.
3. Свет начнет мигать, а затем погаснет, это означает, что диммер находится в режиме КОНФИГУРАЦИИ.
4. В течение максимум 3 секунд с момента, когда свет погаснет, поверните ручку вправо до тех пор, пока не загорится свет, после чего можно приступить к выбору желаемой минимальной яркости диммера. Оставляем диммер в этом положении. Через 3 секунды диммер заметит, что было выбрано минимальное регулирование. Свет будет светить то ярче, то слабее, что будет означать, что диммер вернулся к нормальной работе.

### Изменение режима работы диммера DPI-01:

1. Включите диммер и поверните ручку регулировки в положение МАКСИМУМ (полностью поверните ручку вправо).
2. Выключите диммер и снова включите его 3 раза с перерывом в одну секунду между нажатиями: ВЫКЛЮЧИТЕ -1сек.- ВКЛЮЧИТЕ -1сек.- ВЫКЛЮЧИТЕ -1сек.- ВКЛЮЧИТЕ 1сек.-
3. Свет несколько раз помигает, а затем погаснет, это будет означать, что диммер находится в режиме КОНФИГУРАЦИИ
4. Чтобы выбрать РЕЖИМ 1 в течение 3 секунд поверните потенциометр в положение МИНИМУМ, а затем вернитесь в положение МАКСИМУМ
5. Чтобы выбрать РЕЖИМ 2 в течение 3 секунд, поверните потенциометр в положение МИНИМУМ
6. Количество яркости будет указывать на режим работы диммера.
7. Устройство возвращается к нормальной работе

**Способ подключения и монтаж.** Типичное подключение к сети. Переключение на два направления

Типичное подключение к сети

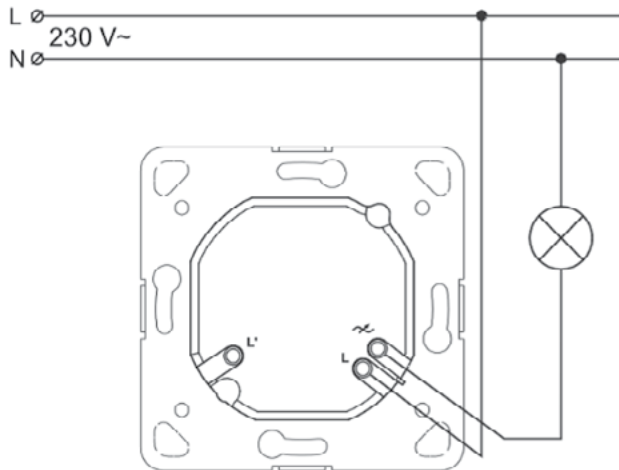

Переключение на два направления

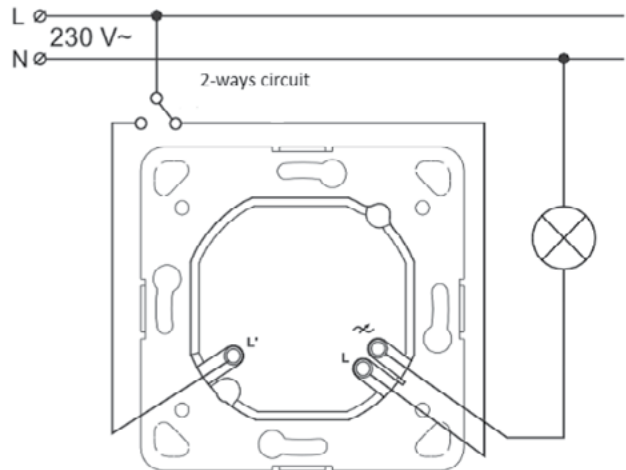

### Основные параметры:

Номинальное напряжение питания: 230 VAC

Допуск напряжение питания:  $-15 + 10\%$

Номинальная частота: 50 Гц

Управление освещением: выключатель и регулировка потенциометром

Подключаемая мощность светодиодных ламп:  $0 \div 100$  Вт, но не более 10 светодиодных ламп

Подключаемая мощность лампы накаливания и галогенной:  $10 \div 250$  Вт

Примечания: Диммер DPI-01 не совместим с галогенной нагрузкой, питаемой магнитным трансформатором (например, тороидальный трансформатор)

Вес: 0,120кг

Количество соединительных клемм: 3

Сечение соединительных кабелей: макс. 1 мм<sup>2</sup>

- Корпус: стандартная коробка с заподлицой Ø60 мм

- Степень защиты: IP20

- Диапазон температуры работы: от -20 °C до +45 °C

- Степень загрязнения: 2

- Размеры: 70 x 70 x 31 мм

- Вес: 0,120 кг

# DIAGRAMS

## СХЕМЫ ПОДКЛЮЧЕНИЯ АНТЕННЫХ РОЗЕТОК

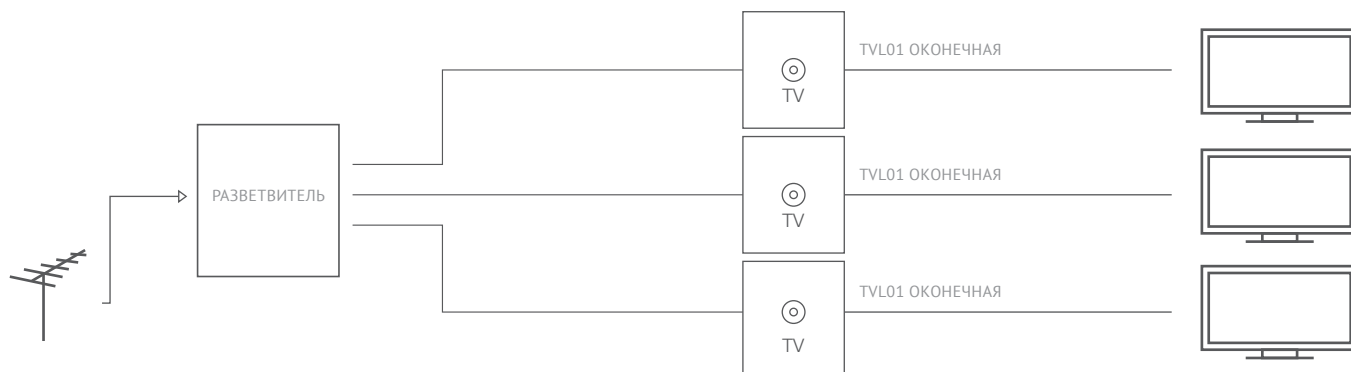

Число телевизоров, которые можно подключить, зависит от выбранного разветвителя

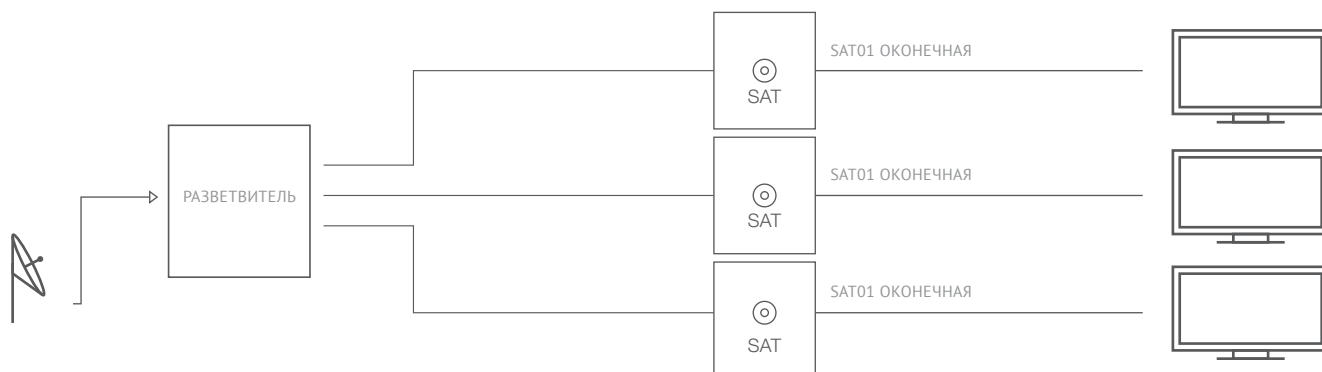

Число телевизоров, которые можно подключить, зависит от выбранного разветвителя



## УСЛОВНЫЕ ОБОЗНАЧЕНИЯ



Число изделий  
в коробке



Материал поверхности изделия: PC – поликарбонат,  
ABS – акрилонитрилбутадиенстирол



Напряжение, сила тока  
или частота



Производство по заказу – заказ  
выполняется в течение 15 рабочих дней



Класс защиты  
изделий



Изделия EXPRESS XP 500, помеченные звездочкой, оснащены другой  
системой подсветки – свет распространяется из лампочки в клавише.  
Во всех других изделиях с подсветкой свет распространяется из щели  
между клавишей и рамкой.

Цифровой код: буквы V и D обозначают изделия, упакованные различным образом. V (штучная) – изделие в стандартной навесной упаковке, приспособленной для торговых центров. D (оптовая) – изделие вложено в отдельный мешочек. Число рамок в оптовой упаковке согласовывается в отдельном порядке, а упаковка может отличаться.

**AO VILMA**

[www.vilmaelectric.com](http://www.vilmaelectric.com)



Ул. Жирмуну 68, Вильнюс LT-09124

Тел. +370 5 247 23 48

Эл.почта [sales@vilma.lt](mailto:sales@vilma.lt)

***vilma***